



ประกาศองค์การบริหารส่วนตำบลห้วยผึ้ง

เรื่อง ประกาศการเปิดเผยข้อมูลรายละเอียดค่าใช้จ่ายเกี่ยวกับการจัดซื้อจัดจ้างราคากลางและการคำนวณราคากลาง

ตามที่องค์การบริหารส่วนตำบลห้วยผึ้ง ได้จ้างเหมาโครงการขุดเจาะน้ำบาดาลพลังงานแสงอาทิตย์-ถัง  
แชมเปญ หมู่ที่ ๘ ตำบลห้วยผึ้ง อำเภอพระทองคำ จังหวัดนครราชสีมา เพื่อให้เป็นไปตามแนวทางการเปิดเผย  
รายละเอียดค่าใช้จ่ายเกี่ยวกับการจัดซื้อจัดจ้างตามพระราชบัญญัติการจัดซื้อจัดจ้างและการบริหารพัสดุภาครัฐ พ.ศ. ๒๕๖๐  
จึงประกาศการเปิดเผยราคากลางและการคำนวณราคากลาง ดังรายละเอียดต่อไปนี้

ตารางแสดงวงเงินงบประมาณที่ได้รับการจัดสรรและราคากลางในงานจ้างก่อสร้าง

๑. โครงการขุดเจาะน้ำบาดาลพลังงานแสงอาทิตย์-ถังแชมเปญ หมู่ที่ ๘ ตำบลห้วยผึ้ง อำเภอพระทองคำ จังหวัดนครราชสีมา
๒. หน่วยงานเจ้าของโครงการ กองช่าง องค์การบริหารส่วนตำบลห้วยผึ้ง
๓. วงเงิน งบประมาณที่ได้รับจัดสรร ๔๙๙,๐๐๐.๐๐ บาท (สี่แสนเก้าหมื่นเก้าพันบาทถ้วน)
๔. ลักษณะงานโดยสังเขป ขุดเจาะบ่อน้ำบาดาลขนาด ๖ นิ้ว ติดตั้งหอดึงเหล็กทรงแชมเปญขนาดความจุไม่น้อยกว่า ๑๒ ลบ.ม. สูง ๑๒ เมตร พร้อมฐานรองรับ คสล. ติดตั้งแผงโซลาร์เซลล์ ขนาด ๔๐๐ วัตต์ จำนวน ๖ แผง พร้อมฐานรองรับ ติดปั้มน้ำแบบจุ่มน้ำ AC/DC ขนาด ๑๕๐๐ วัตต์ HAND ๒" และวางท่อPvcชั้นคุณภาพ ๘.๕ ขนาด ๒" ยาว ๑,๐๔๐ เมตร
๕. ราคากลางคำนวณ ณ วันที่ ๕ มิถุนายน ๒๕๖๗ เป็นเงิน ๔๙๙,๐๐๐.๐๐ บาท
๖. บัญชีประมาณราคากลาง
  - ๖.๑. สรุปประมาณราคาค่าก่อสร้าง (ปร.๕)
  - ๖.๒. รายการประมาณการค่าก่อสร้าง (ปร.๔)
  - ๖.๓. ราคาวัสดุก่อสร้าง เดือน พฤษภาคม ๒๕๖๗
๗. รายชื่อคณะกรรมการกำหนดราคากลาง
  - ๗.๑. นางสาวยาใจ อรุณเจริญฉาย ตำแหน่ง รองปลัด อบต.ห้วยผึ้ง ประธานกรรมการ
  - ๗.๒. นายกิตติโชค บุญคง ตำแหน่ง เจ้าพนักงานธุรการ กรรมการ
  - ๗.๒. นายณัฐพล คำคลี ตำแหน่ง ผู้ช่วยนายช่างโยธา กรรมการและเลขานุการ

จึงประกาศมาเพื่อประชาสัมพันธ์ให้ทราบโดยทั่วกัน

สั่ง ณ วันที่ ๕ เดือน มิถุนายน พ.ศ. ๒๕๖๗

(ลงชื่อ)

(นายธรงค์ เทพังเทียม)

นายกองค์การบริหารส่วนตำบลห้วยผึ้ง

ตารางแสดงวงเงินงบประมาณที่ได้รับการจัดสรรและราคากลางในงานจ้างก่อสร้าง

๑. โครงการขุดเจาะน้ำบาดาลพลังงานแสงอาทิตย์-ถังแชมเปญ หมู่ที่ ๘ ตำบลทัพรั้ง อำเภอพระทองคำ จังหวัดนครราชสีมา
๒. หน่วยงานเจ้าของโครงการ กองช่าง องค์การบริหารส่วนตำบลทัพรั้ง
๓. วงเงิน งบประมาณที่ได้รับการจัดสรร ๔๙๙,๐๐๐.๐๐ บาท (สี่แสนเก้าหมื่นเก้าพันบาทถ้วน)
๔. ลักษณะงานโดยสังเขป ขุดเจาะบ่อน้ำบาดาลขนาด ๖ นิ้ว ติดตั้งท่อถึงเหล็กทรงแชมเปญขนาดความจุไม่น้อยกว่า ๑๒ ลบ.ม. สูง ๑๒ เมตร พร้อมฐานรองรับ คสล. ติดตั้งแผงโซล่าเซลล์ ขนาด ๔๐๐ วัตต์ จำนวน ๖ แผง พร้อมฐานรองรับ ติดปั้มน้ำแบบจุ่มน้ำ AC/DC ขนาด ๑๕๐๐ วัตต์ HAND ๒" และวางท่อPvcชั้นคุณภาพ ๘.๕ ขนาด ๒" ยาว ๑,๐๔๐ เมตร
๕. ราคากลางคำนวณ ณ วันที่ ๕ มิถุนายน ๒๕๖๗ เป็นเงิน ๔๙๙,๐๐๐.๐๐ บาท
๖. บัญชีประมาณราคากลาง
  - ๖.๑. สรุปประมาณราคาค่าก่อสร้าง (ปร.๕)
  - ๖.๒. รายการประมาณการค่าก่อสร้าง (ปร.๔)
  - ๖.๓. ราคาวัสดุก่อสร้าง เดือน พฤษภาคม ๒๕๖๗
๗. รายชื่อคณะกรรมการกำหนดราคากลาง
  - ๗.๑. นางสาวยาใจ อรุณเจริญฉาย ตำแหน่ง รองปลัดองค์การบริหารส่วนตำบลทัพรั้ง ประธานกรรมการ

 ทราบ

๗.๒. นายกิตติโชค บุญคง

ตำแหน่ง เจ้าหน้าที่งานธุรการ

กรรมการ

 ทราบ

๗.๓. นายณัฐพล คำคลี

ตำแหน่ง ผู้ช่วยนายช่างโยธา

กรรมการและเลขานุการ

 ทราบ

## แบบสรุปประมาณราคากลางค่าก่อสร้าง

กลุ่มงาน	งานวิศวกรรม	ฝ่ายออกแบบและประมาณราคา
ชื่อโครงการ	โครงการชุดเจ้าน้ำบาดาลพลังงานแสงอาทิตย์-ถังแชมเปญ หมู่ที่ 8	
สถานที่ก่อสร้าง	หมู่ที่ 8 บ้านกุดไผ่ ตำบลห้วยผึ้ง อำเภอพระทองคำ จังหวัดนครราชสีมา	
แบบเลขที่	..... / 2567	
หน่วยงานเจ้าของโครงการ	กองช่าง องค์การบริหารส่วนตำบลห้วยผึ้ง	
แบบ ปร.4 ที่แนบ	มีจำนวน 1 หน้า	
คำนวณราคาเมื่อวันที่	วันที่ 5 มิถุนายน 2567	

หน่วย:บาท

ลำดับ ที่	รายการ	ต้นทุนค่าก่อสร้าง (บาท)	Factor F	ราคากลางรวมค่า F และภาษี (บาท)	ค่าตาราง F
1	ประเภทงานอาคาร	378,824.45	1.3091	495,919.09	เงื่อนไขการใช้ F
2	ประเภทงานชลประทาน	-	-	-	- เงินค้ำหน้า 0%
3	ประเภทงานทาง	-	-	-	- เงินประกัน 0%
4	ประเภทงานสะพานท่อเหลี่ยม	-	-	-	- ภาษีมูลค่าเพิ่ม 7%
5	ป้ายประชาสัมพันธ์โครงการ	3,000.00	1.070	3,210.00	- ดอกเบี้ยเงินกู้ 7%
	รวมราคาค่าก่อสร้างทั้งสิ้น	381,824.45		499,129.09	
	รวมราคา			499,129.09	
	ปรับราคาเป็น			499,000.00	

ตัวอักษร

(สี่แสนเก้าหมื่นเก้าพันบาทถ้วน)

หมายเหตุ ค่า Factor F ตามหนังสือกรมบัญชีกลาง ที่ กค 04053.3 /ว 499 ลงวันที่ 28 สิงหาคม 2566

ลงชื่อ ..... ประธานกรรมการฯ

(นางสาวยาใจ อรุณเจริญฉาย)

ตำแหน่ง รองปลัด อบต.ห้วยผึ้ง

ลงชื่อ ..... กรรมการฯ

(นายกิตติโชค บุญคง)

ตำแหน่ง เจ้าพนักงานธุรการ

ลงชื่อ ..... กรรมการฯ

(นายณัฐพล คำคลี)

ตำแหน่ง ผู้ช่วยนายช่างโยธา

## แบบแสดงรายการ ปริมาณงานและราคา

กลุ่มงาน	งานวิศวกรรม	ฝ่ายออกแบบและประมาณราคา	
ชื่อโครงการ	โครงการขุดเจาะน้ำบาดาลหลังงานแสงอาทิตย์-ถังแชมเปญ หมู่ที่ 8		
สถานที่ก่อสร้าง	หมู่ที่ 8 บ้านकुตไม่ ตำบลห้วยพริก อำเภอพระทองคำ จังหวัดนครราชสีมา	แบบเลขที่ ...../ 2567	
หน่วยงานเจ้าของโครงการ	กองช่าง องค์การบริหารส่วนตำบลห้วยพริก		
ประมาณราคาโดย	นายณัฐพล คำค้ำดี	ตำแหน่ง	ผู้ช่วยนายช่างโยธา
วันที่ 5 มิถุนายน 2567			

หน่วย:บาท

ลำดับที่	รายการ	จำนวน	หน่วย	ค่าวัสดุ		ค่าแรง		รวม	หมายเหตุ
				ราคาต่อหน่วย	จำนวนเงิน	ราคาต่อหน่วย	จำนวนเงิน		
1	งานระบบประปา								
1	ขุดเจาะบ่อน้ำบาดาล ขนาด Ø 6 นิ้ว ความลึก 35 - 45 เมตร	1	บ่อ	0	-	20,000.00	20,000.00	20,000.00	
2	พร้อมลงปลอกท่อ PVC ขึ้นคุณภาพ 8.5 ขนาด 6 นิ้ว	6	หอน	1,447.00	8,682.00	100.00	600.00	9,282.00	
3	แผงโซลาร์เซลล์ ขนาด 400 วัตต์	6	แผง	5,500.00	33,000.00	100.00	600.00	33,600.00	
รวมความสูงไม่น้อยกว่า 2,400 วัตต์									
4	ปั้มน้ำแบบจุ่มน้ำ AC/DC ขนาด 1500 วัตต์ HAND 2"	1	เครื่อง	16,000.00	16,000.00	500.00	500.00	16,500.00	
	- ท่อสูบน้ำดิบ PVC 2" ขึ้น	5	หอน	258.41	1,292.05	10.00	50.00	1,342.05	
	- ข้อต่อตรงเกลียวนอก 2"	5	ตัว	51.00	255.00	-	-	255.00	
	- ข้อต่อตรงเกลียวใน 2"	5	ตัว	48.00	240.00	-	-	240.00	
	- หัวกระโหลกฟิววาล์ว 2 นิ้ว	1	ตัว	350.00	350.00	-	-	350.00	
5	ตู้เหล็กควบคุมแบบกันน้ำพร้อมอุปกรณ์ทั้งหมด	1	ตู้	2,500.00	2,500.00	100.00	100.00	2,600.00	
6	แท่งการวัดทองแดง	1	จุด	200.00	200.00	50.00	50.00	250.00	
7	โครงรับแผงโซลาร์เซลล์								
	- เหล็กกล่องกัลวาไนซ์ 3" × 3"	2	หอน	850.00	1,700.00	100.00	200.00	1,900.00	
	- เหล็กกล่องกัลวาไนซ์ 2" × 4"	2	หอน	610.00	1,220.00	-	-	1,220.00	
	- เหล็กกล่องกัลวาไนซ์ 2" × 2"	3	หอน	450.00	1,350.00	-	-	1,350.00	
	- ค่าแรงประกอบโครง	1	งาน	-	-	1,200.00	1,200.00	1,200.00	
	- อุปกรณ์ยึดทั้งหมด	1	งาน	500.00	500.00	-	-	500.00	
	- สายไฟ VCT 3×25 ยาว 50 เมตร	1	ม้วน	2,500.00	2,500.00	50.00	50.00	2,550.00	
8	ติดตั้งห้องถังเหล็กทรงแชมเปญ ขนาดความจุ 12 ลบ.ม. สูง 12 ม. ตามแบบกำหนด และวัสดุอุปกรณ์	1	จุด	120,000.00	120,000.00	40,000.00	40,000.00	160,000.00	
9	ก่อสร้างฐาน คสล. รองรับห้องถังเหล็ก ตามแบบกำหนด	1.00	ฐาน	41,000.00	41,000.00	5,000.00	5,000.00	46,000.00	
10	งานเดินระบบส่งน้ำของระบบ	1.00	งาน	1,000.00	1,000.00	-	-	1,000.00	
	- ประตุน้ำ บอลล์วาล์ว 2 นิ้ว	2.00	ตัว	80.00	160.00	-	-	160.00	
	- ข้องอ 90 องศา 8.5 ขนาด 2 นิ้ว	4.00	ตัว	28.00	112.00	-	-	112.00	
	- วางท่อ Pvc ขึ้นคุณภาพ 8.5 ขนาด Ø 2"	260.00	หอน	191.59	49,813.40	110.00	28,600.00	78,413.40	
	ความยาว 1,040 เมตร								
9	อื่นๆ								
<b>รวมราคา</b>								<b>378,824.45</b>	

หมายเหตุ - ราคาวัสดุใช้ราคาตามบัญชีจังหวัดนครราชสีมา ประจำเดือน พฤษภาคม 2567

- ค่าแรงใช้บัญชีค่าแรง ใจของกรมบัญชีกลาง ที่ กค 0433.2/ว 135 ลงวันที่ 3 มีนาคม 2566

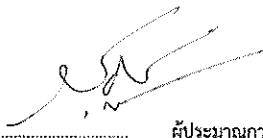
ลงชื่อ  ผู้ประมาณการ

(นายณัฐพล คำค้ำดี)

ตำแหน่ง ผู้ช่วยนายช่างโยธา

**แบบสรุปราคากลางค่าก่อสร้าง**

กลุ่มงาน	งานวิศวกรรม	ฝ่ายออกแบบและประมาณราคา
ชื่อโครงการ	โครงการขุดเจาะน้ำบาดาลพลังงานแสงอาทิตย์-ถังแก๊สแปยุ หมู่ที่ 8	
สถานที่ก่อสร้าง	หมู่ที่ 8 บ้านกุดไผ่ ตำบลห้วยผึ้ง อำเภอพระทองคำ จังหวัดนครราชสีมา	
แบบเลขที่	..... / 2567	
หน่วยงานเจ้าของโครงการ	กองช่าง องค์การบริหารส่วนตำบลห้วยผึ้ง	
แบบ พร.4 ที่แนบ	มีจำนวน 1 หน้า	
คำนวณราคาเมื่อวันที่	วันที่ 5 มิถุนายน 2567	

หน่วยบาท

ลำดับที่	รายการ	ต้นทุนค่าก่อสร้าง (บาท)	Factor F	ราคากลางรวมค่า F และภาษี (บาท)	ค่าตาราง F
1	ประเภทงานอาคาร	378,824.45	1.3091	495,919.09	
2	ประเภทงานชลประทาน	-	-	-	- เงินล่วงหน้า 0%
3	ประเภทงานทาง	-	-	-	- เงินประกัน 0%
4	ประเภทงานสะพานและท่อเหลี่ยม	-	-	-	- ภาษีมูลค่าเพิ่ม 7%
5	ประเภทงานไม้พิจารณาปรับราคา	-	-	-	- ดอกเบี้ยเงินกู้ 7%
6	ป้ายประชาสัมพันธ์โครงการ	3,000.00	1.070	3,210.00	
	รวมราคาค่าก่อสร้างทั้งสิ้น	378,824.45		499,129.09	
	รวมราคากลาง			499,129.09	
	ปรับราคาเป็น			499,000.00	
ตัวอักษร	(สี่แสนเก้าหมื่นเก้าพันบาทถ้วน)				

หมายเหตุ ค่า Factor F ตามหนังสือกรมบัญชีกลาง ที่ กค 04053.3 /ว 499 ลงวันที่ 28 สิงหาคม 2566

ตามคำสั่ง องค์การบริหารส่วนตำบลห้วยผึ้ง เลขที่ 359 / 2567 ลงวันที่ 5 เดือน มิถุนายน พ.ศ. 2567

กำหนดระยะเวลาแล้วเสร็จ 90 วัน

คณะกรรมการกำหนดราคาได้ตรวจสอบแล้วมีมติเห็นชอบให้ราคานี้เป็นราคากลางงานก่อสร้าง

เรียน นายกองค้การบริหารส่วนตำบลห้วยผึ้ง

- เพื่อโปรดทราบ  
- คณะกรรมการกำหนดราคากลางมีมติเห็นชอบ  
ราคากลางโครงการดังกล่าวแล้ว  
- เห็นควรอนุมัติราคาดังกล่าวเป็นราคากลาง

ลงชื่อ.....  ประธานกรรมการฯ  
(นางสาวยาใจ อรุณเจริญฉาย)  
ตำแหน่ง รองปลัด อบต. ห้วยผึ้ง

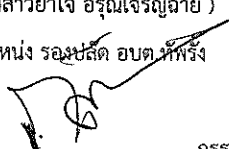
ลงชื่อ.....  กรรมการฯ  
(นายกิตติโชค บุญคง)  
ตำแหน่ง เจ้าหน้าที่งานธุรการ

( ) เห็นชอบ ( ) ไม่เห็นชอบ

ลงชื่อ.....  รองปลัด อบต. ห้วยผึ้ง รรท. ปลัด อบต. ห้วยผึ้ง  
(นางสาวยาใจ อรุณเจริญฉาย)

( ) อนุมัติ ( ) ไม่อนุมัติ

ลงชื่อ.....  นายกองค้การบริหารส่วนตำบลห้วยผึ้ง  
(นายธรงค์ เทพังเทียม)

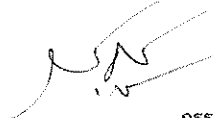
ลงชื่อ.....  กรรมการฯ  
(นายณัฐพล คำคัสี)  
ตำแหน่ง ผู้ช่วยนายช่างโยธา

# ราคาน้ำมัน

ภูมิภาค

กทม. ปริมาณ

การเชื่อมโยง

ค้นหาราคาน้ำมัน

นครราชสีมา



เมืองนครราชสีมา



มิถุนายน



2567



ค้นหา

ราคาน้ำมันขายปลีกภูมิภาค ประจำปี พ.ศ. 2567

(หน่วยแสดงเป็น บาท/ลิตร)

\* ราคานี้ไม่รวมภาษีบำรุงท้องที่ (ถ้ามี)

วันที่ - เวลา

ดีเซล **Diesel**

Gasohol **E85**  
เบนซินพิเศษ

06-06-2567 05:00

33.21

35.26

06-06-2567 05:00

33.21

35.26

**โครงการก่อสร้างอาคารพลังงานแสงอาทิตย์ - ถังหมกปุ๋ย**

บ้านกุดไผ่ ม. 8 ต. ทับผึ้ง อ. พระทองคำ จ. นครราชสีมา

สถานที่ก่อสร้าง บ้านกุดไผ่ หมู่ที่ 8 ตำบลทัพเรือ

อำเภอพระทองคำ จังหวัดนครราชสีมา



# แผนที่สังเขปโครงการก่อสร้างจุดเอาน้ำบาดาลพลังงานแสงอาทิตย์ - ต.งิ้วงามปทุมธานี

บ้านกุดใหญ่ ม. 8 ต. กิ่งโพธิ์ อ. พระทองคำ จ. นครราชสีมา

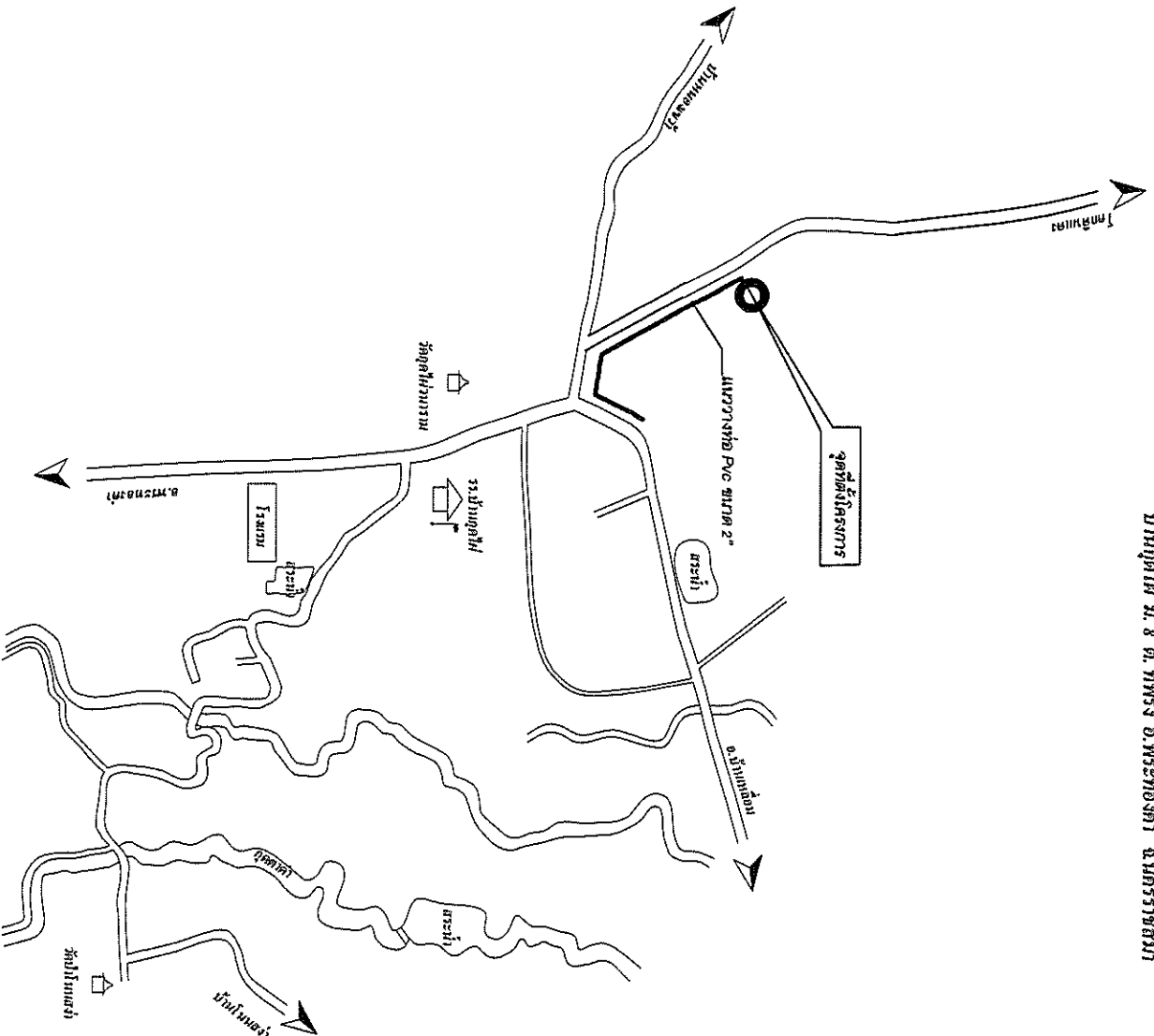

## รายละเอียดประกอบโครงการ

- จุดเอาน้ำบาดาลขนาด 6 นิ้ว ติดตั้งหม้อต้มเหล็กขนาด 150 ลิตร อุณหภูมิ 120 องศาเซลเซียส พร้อมสูบลมแรงดัน 8 บาร์, ติดตั้งแผงโซลาร์เซลล์ ขนาด 400 วัตต์ จำนวน 6 แผง หรือไม่น้อยกว่า 2,400 วัตต์ พร้อมชุดชาร์จรีเลย์, ติดตั้งถังเก็บแบบตู้ถัง 4.C/D/C ขนาด 1500 วัตต์ H.F.N.D 2" และวางท่อ PVC ขึ้นสู่ถังเก็บน้ำ 8.5 ขนาด 2" ยาว 1,040 เมตร พร้อมใช้โครงการ 1 นิ้ว

	โครงการนี้ ได้รับอนุญาตให้ ดำเนินการโดย -
โครงการนี้	
ผู้ดำเนินการ	
ที่ตั้งโครงการ	
พื้นที่โครงการ	
ชื่อโครงการ	
(นาย) ผู้จัดทำ โครงการ	
ตรวจสอบ	
นางสาวใจ อ.จก รองปลัด อบ รักษาการนายก อบ	
เห็นชอบ	
นางสาวใจ อ.จก รองปลัด อบ รักษาการนายก อบ	
อนุมัติ	
นางชนัดดา เท นายก อบ	
แบบแปลน	
วันที่	
ฉบับที่	



แบบที่ส่งขงโครงการก่อสร้างชุดอะเนำบดลพลงงานแสงอาทิตย์ - ถังหมยมเปญ  
 บำนถุฒำ ฆ. ๘ ต. ทำพรำง อ.พระทองทำ จ.นกรรชศำม

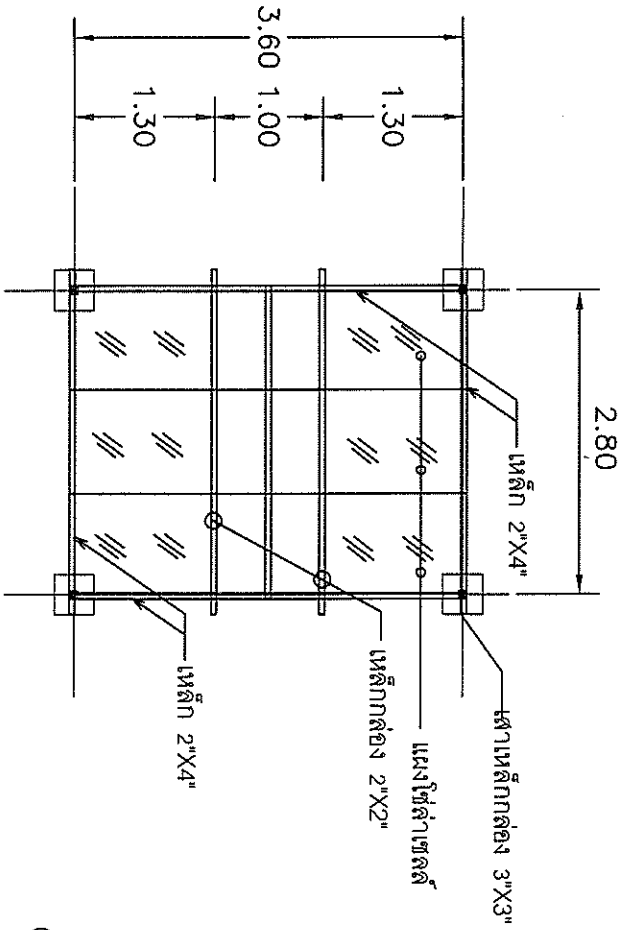

แปลน

ขนาดหน่วย

No Scale

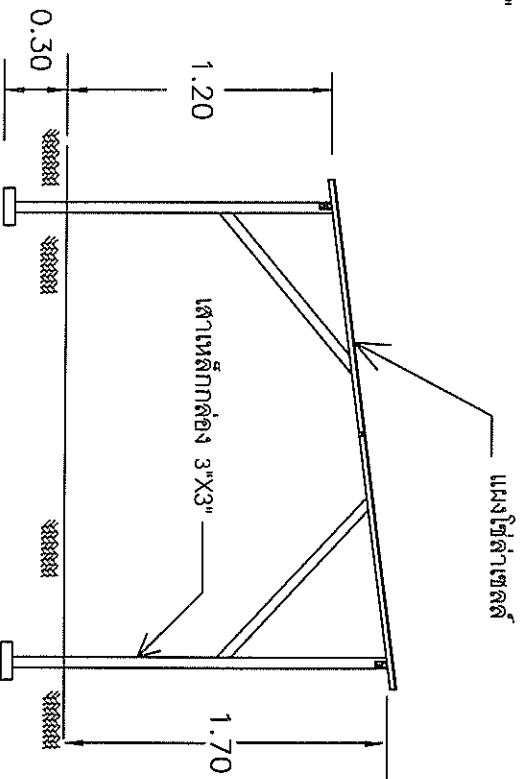

รูปตัด

ขนาดหน่วย

No Scale



โครงการ

คณะกรรมา  
 การงำนอศงกรร

ที่ตั้งโครงการ

บังกอฒำ ฆ. ๘  
 ต. ทำพรำง อ.พระทองทำ

เขียนแบบ

(นายสุรพ  
 ธิศกร

ตรวจ

นางทวยง อร  
 รอนบดล อ

เห็นชอบ

นางทวยง อร  
 รอนบดล อ

อนุมัติ  
 (Signature)

นางธนภ  
 นท

แบบแปล

แผ่นที่ ๑

แบบเลขที่

แผนทีสังขปโครงการก่อสร้างชุดอะไหล่บำบัดพลังงานแสงอาทิตย์ - ตั้งหมยมเปญ  
 ปำนกุดฝ่ ม. ๘ ต. พ้งร้ง อ. พระทองท่า จ. นครราชสีมา

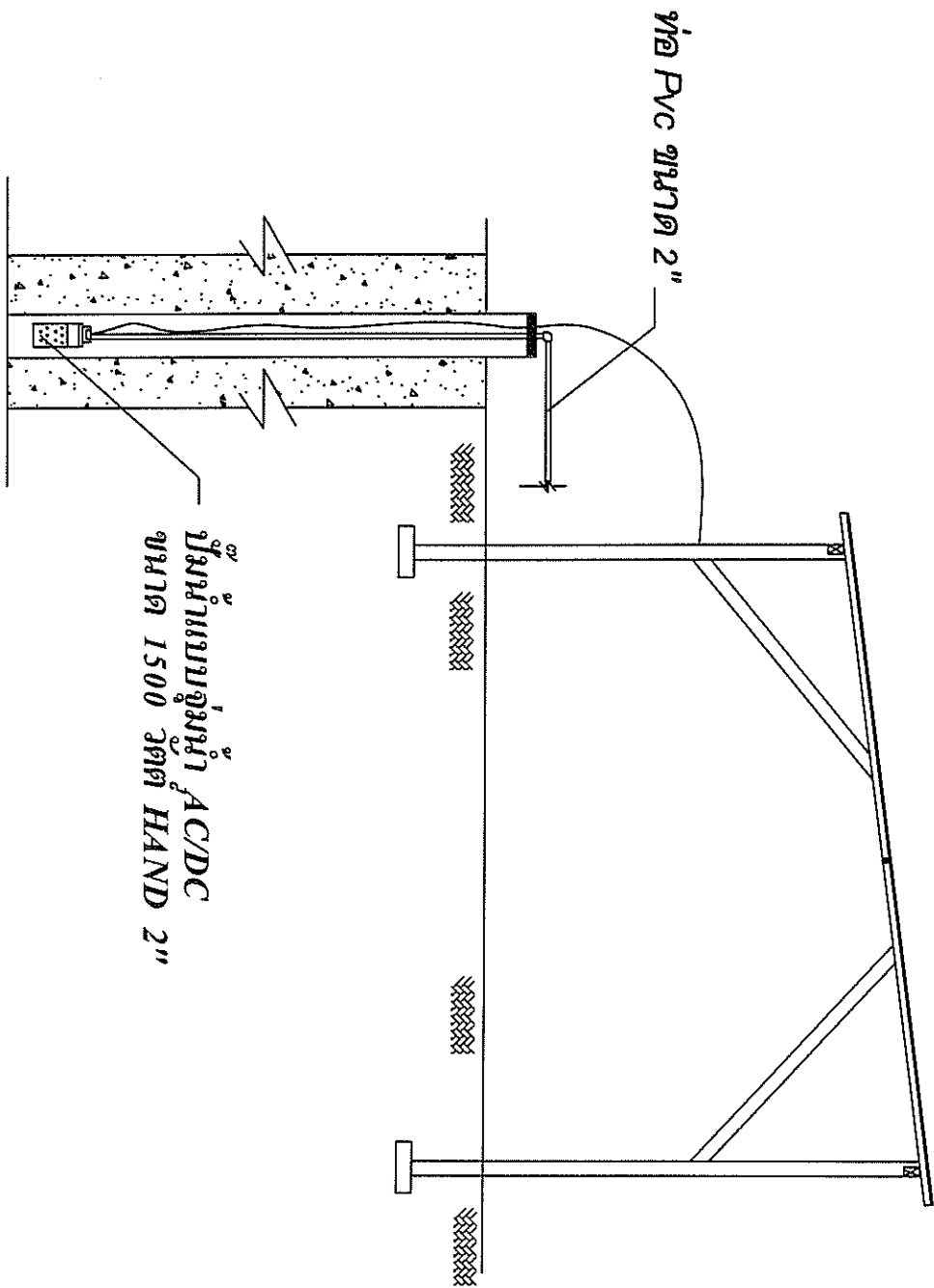

รูปตัดปะอบาดาล

ขนาดท่อน No Scale



โครงการถ่

ยอระน้ำ  
 ทร้งรณแของภท่

ที่ตั้งโครงการ

ปำนกุดฝ่ ม. ๘  
 ต. พ้งร้ง อ. พระทองท่า

เขียนแ่ง

นายสุวิฑ  
 วิตาก

ตรวจ

นางทวไข อจ  
 รณภค ๓

นางทวไข อจ  
 รณภค ๓  
 รัชภภากงภท่งฝ่

อนุมัติ  
 นายอภภ ๓  
 นายภ อภ  
 แบบบเส

แผนฝ่  
 แผนฝ่  
 แผนฝ่

# รายละเอียดประกอบ แบบป้ายมาตฐานสำหรับโครงการขององค์การบริหารส่วนตำบล

1. เสา ไม้ป้ายมาตฐานเดี่ยวทั้งสองด้าน ไม้สนน้ำมัน ก่อนทาสีจริงให้ทาสีกันสนิมก่อน 2 ครั้ง
2. ตัวหนังสือสีขาว
3. ขนาดตัวหนังสือกำหนดตามความเหมาะสม ข้อความแบบที่กำหนดข้างบน
4. แผ่นเหล็ก ขนาด กว้าง 1.20 เมตร ยาว 2.40 เมตร
5. จุดก่อสร้างป้ายกำหนดตามความเหมาะสม ให้สามารถมองเห็นชัดเจน

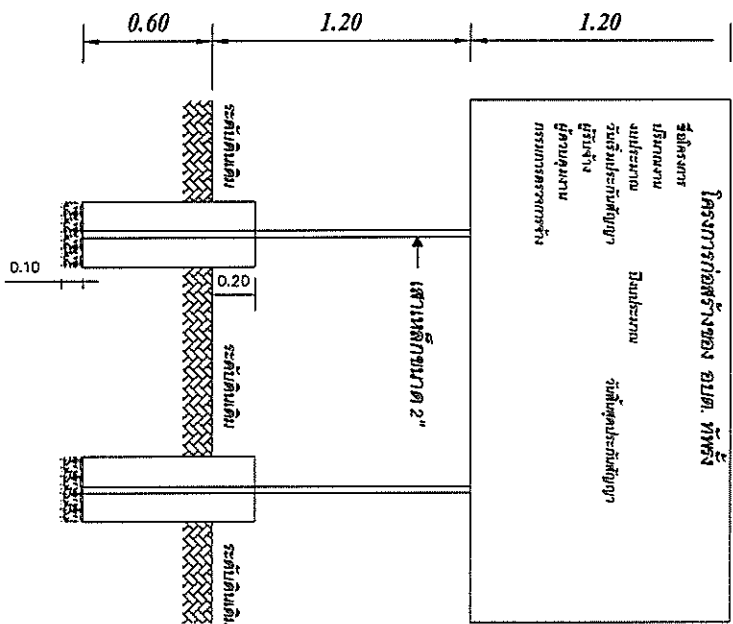

แบบป้ายโครงการ 1:25



รูปแบบแปลน 1:25



รูปด้านข้าง 1:25

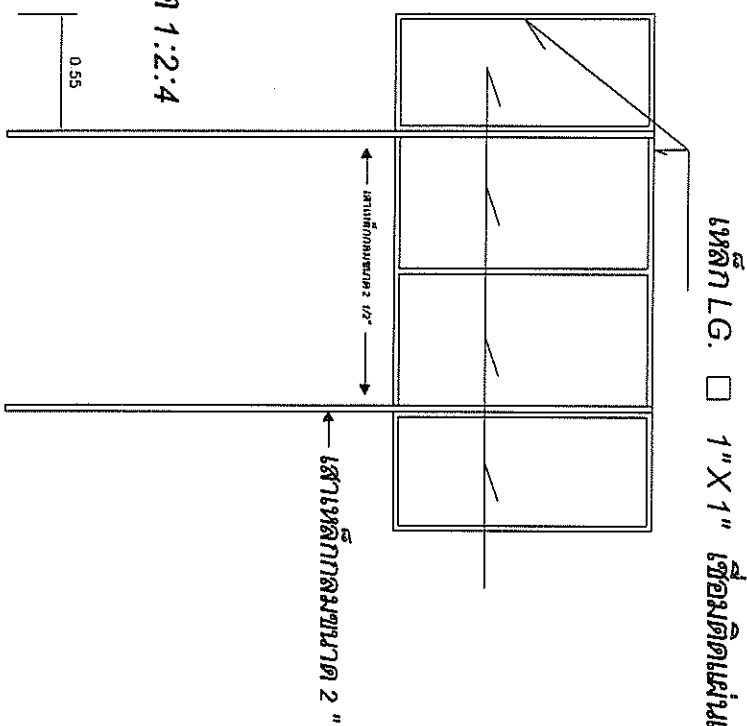

รูปด้านหลัง 1:25



โครงการก่อสร้าง

รายละเอียดประกอบ

ที่ตั้งโครงการ

วันที่ ๒๕/๐๘/๖๕

เขียนโดย

(นาย) วิฑูรต์

วิฑูรต์

ตรวจ

เห็นชอบ

อนุมัติ

นางสาวใจ อ่าง  
รองปลัด อบต.  
รักษาการเทศบาลตำบล

นายอนันต์ เท  
นายก อบต.  
แบบแปลน

หน้า ๓ | ๓๓  
แบบแปลน



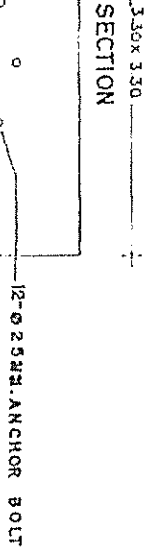
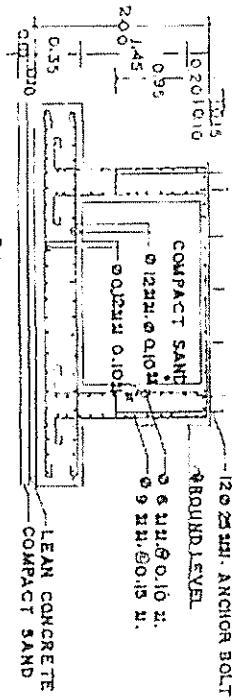
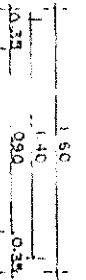

DETAIL LEAN CONCRETE ANCHOR BOLT

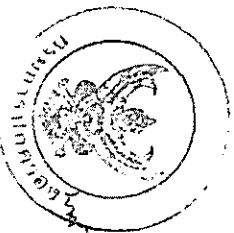
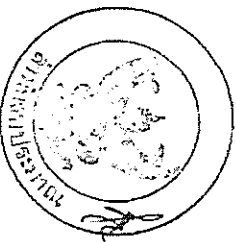
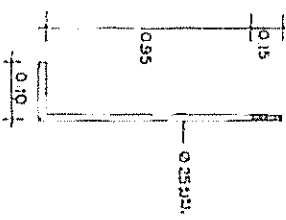

NS2117511

NS2117511

NS2117511

NS2117511

NS2117511

NS2117511

NS2117511

NS2117511

NS2117511

NS2117511

NS2117511

NS2117511

NS2117511

NS2117511

NS2117511

NS2117511

NS2117511

9/1, 5