



ประกาศองค์การบริหารส่วนตำบลห้วยผึ้ง

เรื่อง ประกาศการเปิดเผยข้อมูลรายละเอียดค่าใช้จ่ายเกี่ยวกับการจัดซื้อจัดจ้างราคากลางและการคำนวณราคากลาง

ตามที่องค์การบริหารส่วนตำบลห้วยผึ้ง ได้จ้างเหมาโครงการก่อสร้างรางระบายน้ำในหมู่บ้าน ซอยบ้าน ผู้ช่วยสุวิทย์ หมู่ที่ ๓ ตำบลห้วยผึ้ง อำเภอบางบาล จังหวัดพระนครศรีอยุธยา เพื่อให้เป็นไปตามแนวทางการเปิดเผย รายละเอียดค่าใช้จ่ายเกี่ยวกับการจัดซื้อจัดจ้างตามพระราชบัญญัติการจัดซื้อจัดจ้างและการบริหารพัสดุภาครัฐ พ.ศ. ๒๕๖๐ จึงประกาศการเปิดเผยราคากลางและการคำนวณราคากลาง ดังรายละเอียดต่อไปนี้

ตารางแสดงวงเงินงบประมาณที่ได้รับการจัดสรรและราคากลางในงานจ้างก่อสร้าง

๑. โครงการก่อสร้างรางระบายน้ำในหมู่บ้าน ซอยบ้าน ผู้ช่วยสุวิทย์ หมู่ที่ ๓ ตำบลห้วยผึ้ง อำเภอบางบาล จังหวัดพระนครศรีอยุธยา
๒. หน่วยงานเจ้าของโครงการ กองช่าง องค์การบริหารส่วนตำบลห้วยผึ้ง
๓. วงเงิน งบประมาณที่ได้รับการจัดสรร ๓๓๙,๐๐๐.๐๐ บาท (สามแสนสามหมื่นเก้าพันบาทถ้วน)
๔. ลักษณะงานโดยสังเขป ก่อสร้างรางระบายน้ำ คสล. ความกว้าง ๐.๕๐ ม. ลึก ๐.๔๐ ม. ยาว ๘๗ ม.
๕. ราคากลางคำนวณ ณ วันที่ ๖ มิถุนายน ๒๕๖๗ เป็นเงิน ๓๓๙,๐๐๐.๐๐ บาท
๖. บัญชีประมาณราคากลาง
 - ๖.๑. สรุปประมาณราคาก่อสร้าง (ปร.๕)
 - ๖.๒. รายการประมาณการค่าก่อสร้าง (ปร.๔)
 - ๖.๓. ราคาวัสดุก่อสร้าง เดือน พฤษภาคม ๒๕๖๗
๗. รายชื่อคณะกรรมการกำหนดราคากลาง
 - ๗.๑. นางสาวยาใจ อรุณเจริญฉาย ตำแหน่ง รองปลัด อบต.ห้วยผึ้ง ประธานกรรมการ
 - ๗.๒. นายเกรียงศักดิ์ ศรีบุญ ตำแหน่ง นักวิเคราะห์นโยบายและแผน กรรมการ
 - ๗.๒. นายณัฐพล คำคลี ตำแหน่ง ผู้ช่วยนายช่างโยธา กรรมการและเลขานุการ

จึงประกาศมาเพื่อประชาสัมพันธ์ให้ทราบโดยทั่วกัน

สั่ง ณ วันที่ ๖ เดือน มิถุนายน พ.ศ. ๒๕๖๗

(ลงชื่อ)

(นายธนงค์ เทพังเทียม)

นายกองค์การบริหารส่วนตำบลห้วยผึ้ง

ตารางแสดงวงเงินงบประมาณที่ได้รับการจัดสรรและราคากลางในงานจ้างก่อสร้าง

๑. โครงการก่อสร้างวางระบายน้ำในหมู่บ้าน ซอยบ้านผู้ช่วยสุวิทย์ หมู่ที่ ๓ ตำบลทัพรั้ง อำเภอพระทองคำ จังหวัดนครราชสีมา
๒. หน่วยงานเจ้าของโครงการ กองช่าง องค์การบริหารส่วนตำบลทัพรั้ง
๓. วงเงิน งบประมาณที่ได้รับการจัดสรร ๓๓๙,๐๐๐.๐๐ บาท (สามแสนสามหมื่นเก้าพันบาทถ้วน)
๔. ลักษณะงานโดยสังเขป ก่อสร้างวางระบายน้ำ คสล. ความกว้าง ๐.๕๐ ม. ลึก ๐.๔๐ ม. ยาว ๘๗ ม.
๕. ราคากลางคำนวณ ณ วันที่ ๖ มิถุนายน ๒๕๖๗ เป็นเงิน ๓๓๙,๐๐๐.๐๐ บาท
๖. บัญชีประมาณราคากลาง

๖.๑. สรุปประมาณราคาค่าก่อสร้าง (ปร.๕)

๖.๒. รายการประมาณการค่าก่อสร้าง (ปร.๔)

๖.๓. ราคาวัสดุก่อสร้าง เดือน พฤษภาคม ๒๕๖๗

๗. รายชื่อคณะกรรมการกำหนดราคากลาง

๗.๑. นางสาวยาใจ อรุณเจริญฉาย ตำแหน่ง รองปลัด อบต.ทัพรั้ง ประธานกรรมการ

 ทราบ

๗.๒. นายเกรียงศักดิ์ ศรีบุญ ตำแหน่ง นักวิเคราะห์นโยบายและแผน กรรมการ

 ทราบ

๗.๓. นายณัฐพล คำคดี ตำแหน่ง ผู้ช่วยนายช่างโยธา กรรมการและเลขานุการ

 ทราบ

แบบสรุปราคา					ปร.5
ชื่อโครงการ		โครงการก่อสร้างระบบน้ำในหมู่บ้าน ของบ้านผู้ช่วยวิทย์ ม.3			
สถานที่ก่อสร้าง		ก่อสร้างระบบน้ำ คสล. ความกว้าง 0.50 ม. ยาว 87 ม. และบ่อพัก 17 บ่อ			
หน่วยงานเจ้าของโครงการ		กองช่าง	องค์การบริหารส่วนตำบลห้วยผึ้ง	แบบเลขที่ / 2567
ประเภทงาน		งานทาง			
คำนวณราคากลางโดย		นายณัฐพล คำคณี			วันที่ 6 มิถุนายน 2567
ลำดับที่	รายการ	ต้นทุนค่าก่อสร้าง (บาท)	Factor F	ราคากลางรวมค่า F และภาษี (บาท)	ค่าของ F
1	ประเภทงานอาคาร				$F \leq 5$ ด้าน - เงินล่วงหน้า 0% - เงินประกัน 0% - ภาษีมูลค่าเพิ่ม 7% - คอกเบี้ยเงินกู้ 7%
2	ประเภทงานชลประทาน	-	-	-	
3	ประเภทงานทาง	245,221.67	1.3642	334,531.40	
4	ประเภทงานสะพานท่อหลวม	-	-	-	
5	ป้ายประชาสัมพันธ์โครงการ	3,000.00	1.0700	3,210.00	
	รวมราคาค่าก่อสร้างทั้งสิ้น	248,221.67		-	
	รวมราคา			337,741.40	
	ปรับราคาเป็น			337,000.00	
ตัวอักษร	(สามแสนสามหมื่นเจ็ดพันบาทถ้วน)				
	คิดเป็นราคาต่อตารางเมตร	3,873.56	บาท		
หมายเหตุ ค่า Factor F ตามหนังสือกรมบัญชีกลาง ที่ กค 04053.3 /ว 499 ลงวันที่ 28 สิงหาคม 2566					
<div style="display: flex; justify-content: space-around; align-items: flex-start;"> <div style="text-align: center;"> <p>ลงชื่อ ประธานกรรมการฯ</p> <p>(นางสาวยาใจ อรุณเจริญฉาย)</p> <p>รองปลัดองค์การบริหารส่วนตำบลห้วยผึ้ง</p> </div> <div style="text-align: center;"> <p>ลงชื่อ กรรมการฯ</p> <p>(นายณัฐพล คำคณี)</p> <p>ตำแหน่ง ผู้ช่วยนายช่างโยธา</p> </div> </div> <div style="display: flex; justify-content: space-around; align-items: flex-start; margin-top: 20px;"> <div style="text-align: center;"> <p>ลงชื่อ กรรมการฯ</p> <p>(นายเกรียงศักดิ์ ศรีบุญ)</p> <p>ตำแหน่ง นักวิเคราะห์นโยบายและแผน</p> </div> </div>					

รายการประมาณการค่าก่อสร้าง

ชื่อโครงการ โครงการก่อสร้างรางระบายน้ำในหมู่บ้าน ขอยื่นผู้ช่วยผู้วิทย์ ม.3

ปริมาณประมาณ ก่อสร้างรางระบายน้ำ ผลิต. ความกว้าง 0.50 ม. ยาว 87 ม. และบ่อพัก 17 บ่อ

สถานที่ก่อสร้าง หมู่ที่ 3 บ้านดอนขวาง ตำบลโพธิ์ไร่ อำเภอดงหลวง จังหวัดนครราชสีมา

หน่วยงานเจ้าของโครงการ กองช่าง องค์การบริหารส่วนตำบลโพธิ์ไร่

แบบเลขที่ / 2567

ผู้ประมาณการ นายณัฐพล คำกลี

วันที่ 6 มิถุนายน 2567

ที่	รายการ	จำนวน	หน่วย	ค่าวัสดุ		ค่าแรงงาน		รวมค่าวัสดุและ ค่าแรงงาน	หมายเหตุ
				ราคา/หน่วย	จำนวนเงิน	ราคา/หน่วย	จำนวนเงิน		
1	งานดินซุก	0.91	ลบ.ม.	-	-	112.00	101.92	101.92	
2	งานทรายอาบ	0.02	ลบ.ม.	470.00	9.40	104.00	2.08	11.48	
3	งานคอนกรีต Sl. 240 ksc	0.35	ลบ.ม.	1,902.95	661.75	327.00	113.71	775.47	
4	งานไม้แบบ (ค่าแรงคิดตั้ง)	1.25	ตร.ม.	-	-	139.00	173.75	173.75	
	- ไม้แบบ (คิด 60%)	0.75	ลบ.ฟ.	657.90	493.43	-	-	493.43	
	- ไม้โครงยึดแบบ (คิด 30%)	0.23	ลบ.ฟ.	657.90	148.03	-	-	148.03	
	- ตะปูยึดแบบ	0.31	กก.	65.00	20.31	-	-	20.31	
5	งานเหล็กเสริม								
	- DB 12 มม	23.15	กก.	21,364	494.56	3,600	83.34	577.89	
	- RB 9 มม.	15.88	กก.	22,006	349.50	4,400	69.88	419.38	
	- ทวดผูกเหล็ก	1.05	กก.	88,180	92.67	-	-	92.67	
						ราคาต่อความยาว 1 เมตร		2,814.33	
						ราคาต้นทุน [1]		244,846.67	
1	งานอื่นๆ								
	ท่อ pvc 2" ชั้น 5	3.00	ท่อน	125.00	375.00			375.00	
2	งานซ่อมแซมระบบท่อประปาเดิม								
	- ท่อ pvc 2" ชั้น 8.5	-	ท่อน	191.59	-	25.00	-	-	
	- ท่อ pvc 4" ชั้น 8.5	-	ท่อน	682.24	-	25.00	-	-	
	- ซ้ำต่อ pvc 4"	-	ชิ้น	84.11	-	-	-	-	
	- ซ้ำต่อ 3 ทาง 2"-1/2"	-	ชิ้น	15.56	-	-	-	-	
	บริเวณต่อท่อเหล็กจากบ้านเรือน								
						ราคาต้นทุน [2]		375.00	
						รวมค่าวัสดุและค่าแรงงาน [1]+[2]		245,221.67	

ลงชื่อ ผู้ประมาณการ

(นายณัฐพล คำกลี)

ผู้ช่วยนายช่างโยธา

แบบสรุปราคากลางค่าก่อสร้าง

กลุ่มงาน	งานวิศวกรรม	ฝ่ายออกแบบและประมาณราคา
ชื่อโครงการ	โครงการก่อสร้างระบบน้ำภายในหมู่บ้าน ซอยบ้านผู้ช่วยวิชัย 3	
สถานที่ก่อสร้าง	หมู่ที่ 3 บ้านคอนขวาง ตำบลห้วยผึ้ง อำเภอพะทองคีรี จังหวัดนครราชสีมา	
แบบเลขที่ / 2567	
หน่วยงานเจ้าของโครงการ	กองช่าง องค์การบริหารส่วนตำบลห้วยผึ้ง	
แบบ ปจ.4 ที่แนบ	มีจำนวน หน้า	
กำหนดราคาเมื่อวันที่	6 มิถุนายน 2567	

หน่วยบาท

ลำดับที่	รายการ	ต้นทุนค่าก่อสร้าง (บาท)	Factor F	ราคากลางรวมค่า F (และภาษี) (บาท)	ค่ารวม F
1	ประเภทงานอาคาร	-	-	-	
2	ประเภทงานชลประทาน	-	-	-	- เงินล่วงหน้า 0%
3	ประเภทงานทาง	246,568.35	1.3642	336,368.54	- เงินประกัน 0%
4	ประเภทงานสะพานและท่อเหลี่ยม	-	-	-	- ค่าขุดค่าถม 7%
5	ประเภทงานไม้พิจราณาปรับราคา	-	-	-	- ค่าเขียนใบ 7%
6	ป้ายประชาสัมพันธ์โครงการ	3,000.00	1.070	3,210.00	
	รวมราคาค่าก่อสร้างทั้งสิ้น	246,568.35		-	
	รวมราคากลาง			339,578.54	
	ปรับราคาขึ้น			339,000.00	

ตัวอักษร (สามแสนสามหมื่นเก้าพันบาทถ้วน)

หมายเหตุ ค่า Factor F ตามหนังสือกรมบัญชีกลาง ที่ กค 04053.3 /ว 499 ลงวันที่ 28 สิงหาคม 2566
 ตามคำสั่งองค์การบริหารส่วนตำบลห้วยผึ้ง เลขที่ 376 / 2567 ลงวันที่ 6 เดือน มิถุนายน พ.ศ. 2567
 กำหนดระยะเวลาแล้วเสร็จ 90 วัน
 คณะกรรมการกำหนดราคาได้ตรวจสอบแล้วมีมติเห็นชอบให้ราคานี้เป็นราคากลางงานก่อสร้าง

เรียน นายกองศักดิ์ เบริบาล ส่วนตำบลห้วยผึ้ง

- เพื่อโปรดทราบ
- คณะกรรมการกำหนดราคา กลางมีมติเห็นชอบราคากลางโครงการดังกล่าวแล้ว
- เห็นควรอนุมัติราคากลางดังกล่าวเป็นราคากลาง

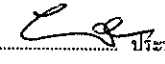
ลงชื่อ.....  ประธานกรรมการฯ
 (นางสาววาใจ อรุณเจริญฉาย)
 รองปลัดองค์การบริหารส่วนตำบลห้วยผึ้ง

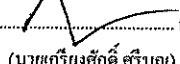
ลงชื่อ.....  กรรมการฯ
 (นายเกรียงศักดิ์ ศรีบุญ)
 ตำแหน่ง นักวิเคราะห์นโยบายและแผน

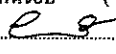
เห็นชอบ ไม่เห็นชอบ
 ลงชื่อ.....  รองปลัด อบต.ห้วยผึ้ง รองปลัด อบต.ห้วยผึ้ง
 (นางสาววาใจ อรุณเจริญฉาย)

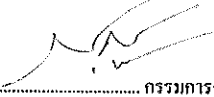
ลงชื่อ.....  กรรมการฯ
 (นายณัฐพล คำภีร์)
 ตำแหน่ง ผู้ช่วยนายช่างโยธา

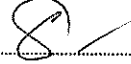
อนุมัติ ไม่อนุมัติ
 ลงชื่อ.....  นายกองศักดิ์ เบริบาล ส่วนตำบลห้วยผึ้ง
 (นายชนงค์ เทพงษ์เทียม)



TH | EN

ราคาน้ำมัน

ภูมิภาค

กทม. ปริมาณ

การเชื่อมโยง

ค้นหาราคาน้ำมัน

นครราชสีมา



เมืองนครราชสีมา



มิถุนายน



2567



ค้นหา

ราคาน้ำมันขายปลีกภูมิภาค ประจำปี พ.ศ. 2567

(หน่วยแสดงเป็น บาท/ลิตร)

* ราคานี้ไม่รวมภาษีบำรุงท้องที่ (ถ้ามี)

วันที่ - เวลา	ดีเซล Diesel	Gasohol E85	Gasohol E20	Gasohol 91	Gasohol 95
06-06-2567 05:00	33.21	35.26	35.51	37.25	37.61
01-06-2567 05:00	33.21	35.76	36.01	37.75	38.11

ก่อนหน้า 1 ถัดไป

แผนผังเว็บไซต์

โครงการก่อสร้างระบบน้ำชวยผู้ช่วยสุวิทย์ ๘.3

ปริมาณงาน ขนาดความกว้าง 0.50 เมตร ลึก 0.40 เมตร ยาว 87 เมตร พร้อมป้ายโครงการ 1 ป้าย

สถานที่ก่อสร้าง บ้านดอนขวาง หมู่ที่ 3 ตำบลทัพราษฎร์

อำเภอพระทองคำ จังหวัดนครราชสีมา

ปีงบประมาณ 2566

องค์การบริหารส่วนตำบลทัพราษฎร์

แผนที่สิ่งเขยเปิดกรงการก่อสร้างระบายน้ำซอยผู้ช่วยสุวิทย์ ม.3

ปริมาณงาน ขนาดความกว้าง 0.50 เมตร ลึก 0.40 เมตร ยาว 87 เมตร พร้อมป้ายโครงการ 1ป้าย

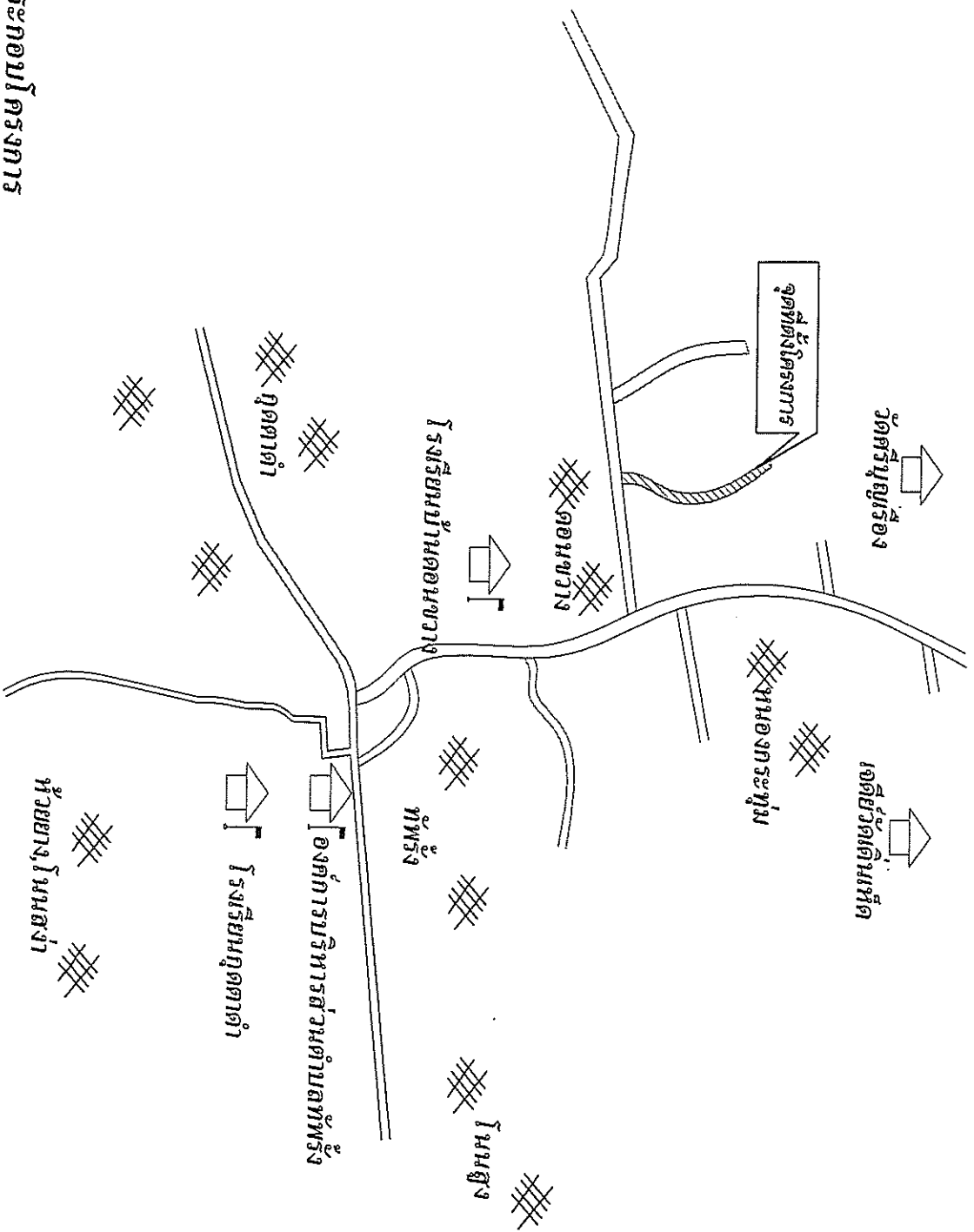

รายละเอียดประกอบโครงการ

ก่อสร้างระบายน้ำ ในหมู่บ้าน (ต่อจากเดิม) ความกว้าง 0.50 เมตร ลึก 0.40 เมตร ยาว 87 เมตร พร้อมป้ายโครงการ 1ป้าย



องค์การบริหารส่วนตำบล
 บ้านศรีเจริญ
 กิ่งอำเภอนครหลวง จังหวัดสุพรรณบุรี

นายสมคิด
 รับผิดชอบงาน

นายสมคิด
 (นายสมคิด ส.)

(นางสาวจาง อุดมสิงห์
 รองปลัด อบต.)

(นางสาวจาง อุดมสิงห์
 รองปลัด อบต.)

รักษาการนายก อบต.
 บ้านดอน

(นายสมคิด มงคลสิงห์
 นายก อบต.)

วันที่
 12/1/2567

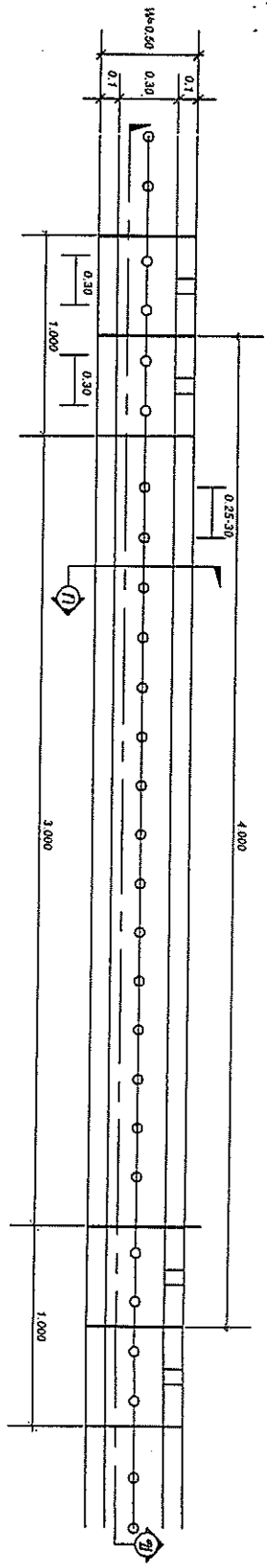

แปลนวางระบายน้ำ

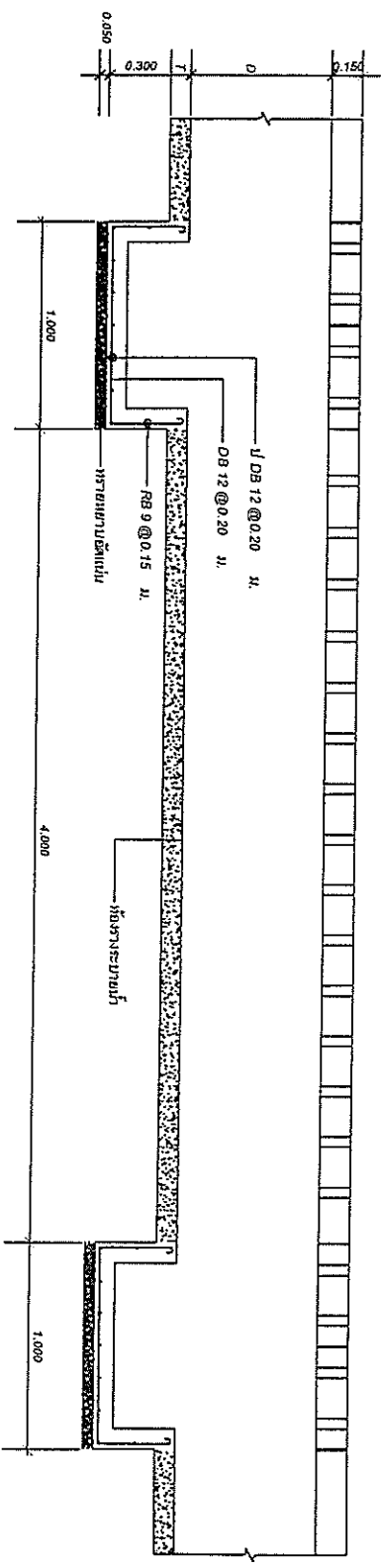

รูปตัด ก - ก

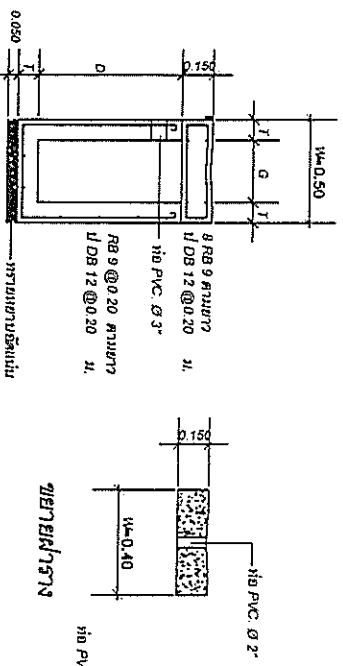

รูปตัด ข - ข

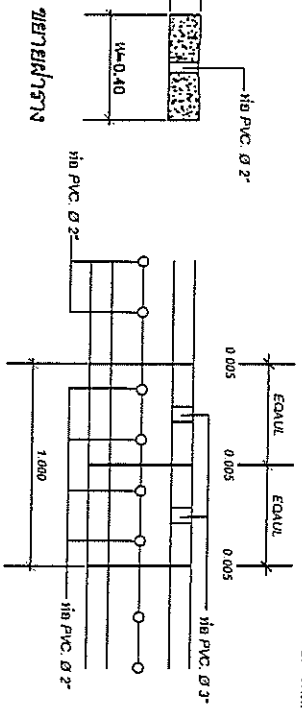

แปลนพื้นรับโครงสร้าง

รายการประกอบแบบ

1. ส่วนยื่นหัวคอนกรีต (S.M) ที่ยื่นเข้ามากว่า 10 ซม. และแรงอัด (COMPRESSIVE STRENGTH) ของเหล็กคอนกรีต ตัวอย่าง ขนาด 15x15x15 ซม. ที่ 28 วันคือไม่น้อยกว่า 240 กก./ตร.ซม.
2. เหล็กเสริมที่ใช้เหล็กมาตรฐาน มอก. 23 และ มอก. 24

ความกว้าง	G (ม.)	T (ม.)	W (ม.)	D (ม.)
0.30	0.30	0.10	0.50	0.30-0.70



งานบริการวิชาการ
มหาวิทยาลัยราชภัฏวชิรเวศน์
จังหวัดราชบุรี

นายแพทย์
วิเศษ วัฒนสาร

นายแพทย์
วิเศษ วัฒนสาร

นายแพทย์
วิเศษ วัฒนสาร

นายแพทย์
วิเศษ วัฒนสาร

นายแพทย์
วิเศษ วัฒนสาร

นายแพทย์
วิเศษ วัฒนสาร

รายละเอียดประกอบ แบบป้ายมาตรฐานสำหรับโครงการขององค์การบริหารส่วนตำบล

1. เสา หนักน้ำหนักวัสดุของทั้งสองด้าน ในสีน้ำมัน ก่อนมาสีจริงในทาสีกับสนิมก่อน 2 ครั้ง
2. ตัวหนังสือสีขาว
3. ขนาดตัวหนังสือที่กำหนดตามความเหมาะสม ข้อความตามแบบที่กำหนดข้างบน
4. แผ่นเหล็ก ขนาด กว้าง 1.20 เมตร ยาว 2.40 เมตร
5. จุดก่อสร้างป้ายกำหนดตามความเหมาะสม ให้สามารถมองเห็นชัดเจน

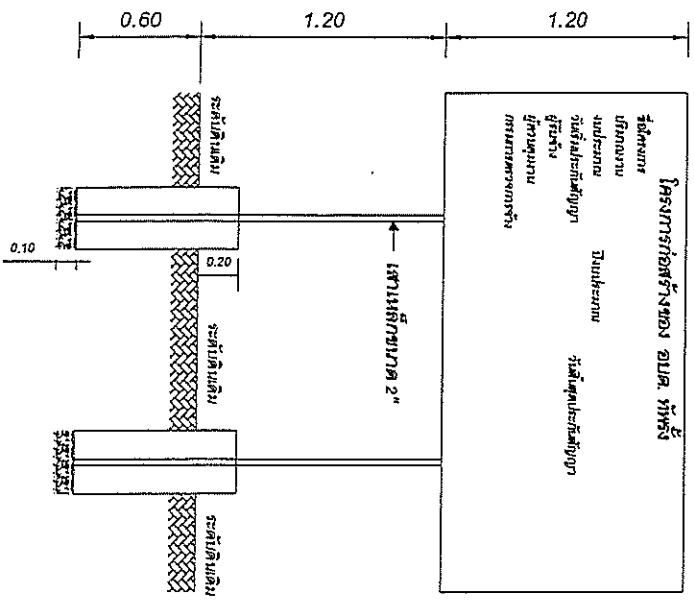

แบบป้ายโครงการ 1:25

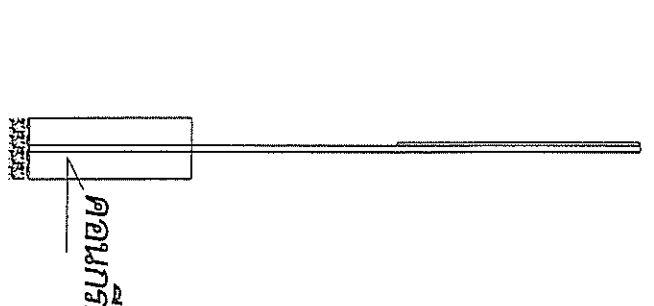

รูปด้านข้าง 1:25

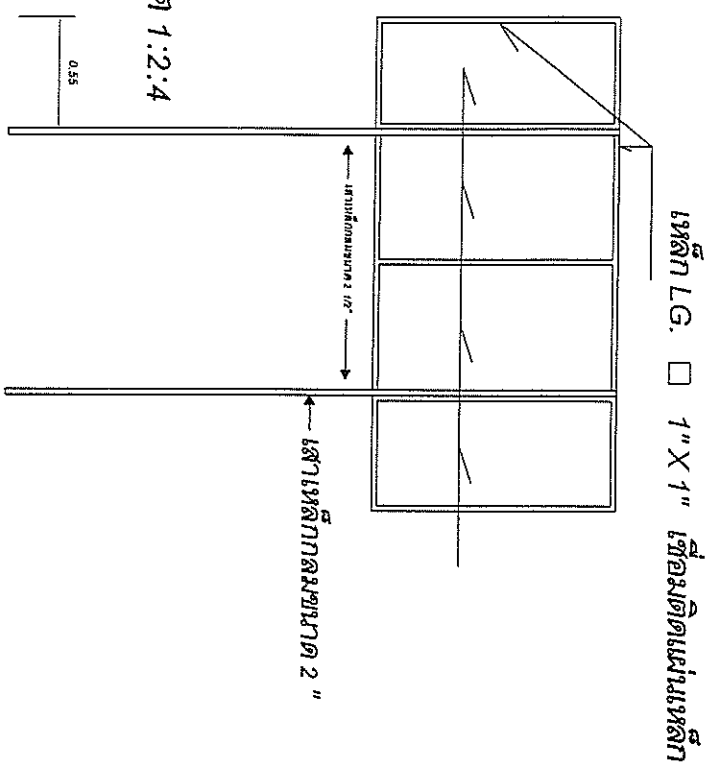

รูปด้านหลัง 1:25



รูปแบบแปลน 1:25

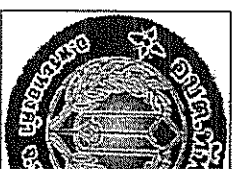

ตำแหน่ง _____
 นาย _____
 หน้าที่ _____
 หน่วยงาน _____

ตำแหน่ง _____
 นาย _____
 หน้าที่ _____
 หน่วยงาน _____

ตำแหน่ง _____
 นาย _____
 หน้าที่ _____
 หน่วยงาน _____

ตำแหน่ง _____
 นาย _____
 หน้าที่ _____
 หน่วยงาน _____

ตำแหน่ง _____
 นาย _____
 หน้าที่ _____
 หน่วยงาน _____

ตำแหน่ง _____
 นาย _____
 หน้าที่ _____
 หน่วยงาน _____

ตำแหน่ง _____
 นาย _____
 หน้าที่ _____
 หน่วยงาน _____

ตำแหน่ง _____
 นาย _____
 หน้าที่ _____
 หน่วยงาน _____