



ประกาศองค์การบริหารส่วนตำบลห้วยฝั๊ง

เรื่อง ประกาศการเปิดเผยข้อมูลรายละเอียดค่าใช้จ่ายเกี่ยวกับการจัดซื้อจัดจ้างราคากลางและการคำนวณราคากลาง

ตามที่องค์การบริหารส่วนตำบลห้วยฝั๊ง ได้จ้างเหมาโครงการขุดเจาะน้ำบาดาลพลังงานแสงอาทิตย์-ถัง
แชมเปญ หมู่ที่ ๘ ตำบลห้วยฝั๊ง อำเภอพระทองคำ จังหวัดนครราชสีมา เพื่อให้เป็นไปตามแนวทางการเปิดเผย
รายละเอียดค่าใช้จ่ายเกี่ยวกับการจัดซื้อจัดจ้างตามพระราชบัญญัติการจัดซื้อจัดจ้างและการบริหารพัสดุภาครัฐ พ.ศ. ๒๕๖๐
จึงประกาศการเปิดเผยราคากลางและการคำนวณราคากลาง ดังรายละเอียดต่อไปนี้

ตารางแสดงวงเงินงบประมาณที่ได้รับการจัดสรรและราคากลางในงานจ้างก่อสร้าง

๑. โครงการขุดเจาะน้ำบาดาลพลังงานแสงอาทิตย์-ถังแชมเปญ หมู่ที่ ๘ ตำบลห้วยฝั๊ง อำเภอพระทองคำ จังหวัดนครราชสีมา
๒. หน่วยงานเจ้าของโครงการ กองช่าง องค์การบริหารส่วนตำบลห้วยฝั๊ง
๓. วงเงิน งบประมาณที่ได้รับการจัดสรร ๔๙๙,๐๐๐.๐๐ บาท (สี่แสนเก้าหมื่นเก้าพันบาทถ้วน)
๔. ลักษณะงานโดยสังเขป ขุดเจาะบ่อน้ำบาดาลขนาด ๖ นิ้ว ติดตั้งห้องเหล็กทรงแชมเปญขนาดความจุไม่น้อยกว่า ๑๒ ลบ.ม. สูง ๑๒ เมตร พร้อมฐานรองรับ คสล. ติดตั้งแผงโซลาร์เซลล์ ขนาด ๔๐๐ วัตต์ จำนวน ๖ แผง พร้อมฐานรองรับ ติดปั้มน้ำแบบจุ่มน้ำ AC/DC ขนาด ๑๕๐๐ วัตต์ HAND ๒" และวางท่อPvcชั้นคุณภาพ ๘.๕ ขนาด ๒" ยาว ๑,๐๔๐ เมตร
๕. ราคากลางคำนวณ ณ วันที่ ๒๘ สิงหาคม ๒๕๖๗ เป็นเงิน ๔๙๙,๘๔๖.๓๙ บาท
๖. บัญชีประมาณราคากลาง
 - ๖.๑. สรุปรประมาณราคาก่อสร้าง (ปร.๕)
 - ๖.๒. รายการประมาณการค่าก่อสร้าง (ปร.๔)
 - ๖.๓. ราคาวัสดุก่อสร้าง เดือน กรกฎาคม ๒๕๖๗
๗. รายชื่อคณะกรรมการกำหนดราคากลาง
 - ๗.๑. นางสาวยาใจ อรุณเจริญฉาย ตำแหน่ง รองปลัด อบต.ห้วยฝั๊ง ประธานกรรมการ
 - ๗.๒. นางสาวอริสรา ชิดพิงเทียม ตำแหน่ง นักวิชาการศึกษา กรรมการ
 - ๗.๒. นายณัฐพล คำคลี ตำแหน่ง ผู้ช่วยนายช่างโยธา กรรมการและเลขานุการ

จึงประกาศมาเพื่อประชาสัมพันธ์ให้ทราบโดยทั่วกัน

สั่ง ณ วันที่ ๒๘ เดือน สิงหาคม พ.ศ. ๒๕๖๗

(ลงชื่อ)

(นายธนงค์ เทพวงษ์) จ.นครราชสีมา
นายกองค์การบริหารส่วนตำบลห้วยฝั๊ง

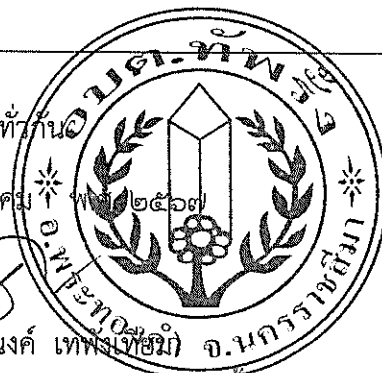

ตารางแสดงวงเงินงบประมาณที่ได้รับการจัดสรรและราคากลางในงานจ้างก่อสร้าง

๑. โครงการขุดเจาะน้ำบาดาลพลังงานแสงอาทิตย์-ถังแชมเปญ หมู่ที่ ๘ ตำบลทัพรั้ง อำเภอพระทองคำ จังหวัดนครราชสีมา
๒. หน่วยงานเจ้าของโครงการ กองช่าง องค์การบริหารส่วนตำบลทัพรั้ง
๓. วงเงิน งบประมาณที่ได้รับการจัดสรร ๔๙๙,๐๐๐.๐๐ บาท (สี่แสนเก้าหมื่นเก้าพันบาทถ้วน)
๔. ลักษณะงานโดยสังเขป ขุดเจาะบ่อน้ำบาดาลขนาด ๖ นิ้ว ติดตั้งท่อถังเหล็กทรงแชมเปญขนาดความจุไม่น้อยกว่า ๑๒ ลบ.ม. สูง ๑๒ เมตร พร้อมฐานรองรับ คสล. ติดตั้งแผงโซลาร์เซลล์ ขนาด ๔๐๐ วัตต์ จำนวน ๖ แผง พร้อมฐานรองรับ ติดปั้มน้ำแบบจุ่มน้ำ AC/DC ขนาด ๑๕๐๐ วัตต์ HAND ๒" และวางท่อPvcชั้นคุณภาพ ๘.๕ ขนาด ๒" ยาว ๑,๐๔๐ เมตร
๕. ราคากลางคำนวณ ณ วันที่ ๒๘ สิงหาคม ๒๕๖๗ เป็นเงิน ๔๙๙,๘๕๖.๓๙ บาท
๖. บัญชีประมาณราคากลาง
 - ๖.๑. สรุปประมาณราคาค่าก่อสร้าง (ปร.๕)
 - ๖.๒. รายการประมาณการค่าก่อสร้าง (ปร.๔)
 - ๖.๓. ราคาวัสดุก่อสร้าง เดือน กรกฎาคม ๒๕๖๗
๗. รายชื่อคณะกรรมการกำหนดราคากลาง
 - ๗.๑. นางสาวยาใจ อรุณเจริญฉาย ตำแหน่ง รองปลัดองค์การบริหารส่วนตำบลทัพรั้ง ประธานกรรมการ

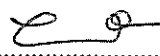
.....ทราบ

๗.๒. นางสาวอริสรา ชิดพิงเทียม ตำแหน่ง นักวิชาการศึกษา กรรมการ

.....ทราบ

๗.๓. นายณัฐพล คำคลี ตำแหน่ง ผู้ช่วยนายช่างโยธา กรรมการและเลขานุการ

.....ทราบ

แบบสรุปราคากลางค่าก่อสร้าง

กลุ่มงาน	งานวิศวกรรม	ฝ่ายออกแบบและประมาณราคา
ชื่อโครงการ	โครงการขุดเจาะน้ำบาดาลพลังงานแสงอาทิตย์-ถังแชมเปญ หมู่ที่ 8	
สถานที่ก่อสร้าง	หมู่ที่ 8 บ้านกุดไม้ ตำบลทัพรั้ง อำเภอพระทองคำ จังหวัดนครราชสีมา	
แบบเลขที่ / 2567	
หน่วยงานเจ้าของโครงการ	กองช่าง องค์การบริหารส่วนตำบลทัพรั้ง	
แบบ ปร.4 ที่แนบ	มีจำนวน 1 หน้า	
คำนวณราคาเมื่อวันที่	วันที่ 28 สิงหาคม 2567	

หน่วย:บาท

ลำดับ ที่	รายการ	ต้นทุนค่าก่อสร้าง (บาท)	Factor F	ราคากลางรวมค่า F และภาษี (บาท)	ค่าตาราง F
1	ประเภทงานอาคาร	381,824.45	1.3091	499,846.39	
2	ประเภทงานชลประทาน	-	-	-	- เงินสงฆ์ 0 %
3	ประเภทงานทาง	-	-	-	- เงินประกัน 0 %
4	ประเภทงานสะพานและท่อเหลี่ยม	-	-	-	- ภาษีมูลค่าเพิ่ม 7 %
5	ประเภทงานไม้พิจารณาปรับราคา	-	-	-	- ดอกเบี้ยเงินกู้ 7 %
6	ป้ายประชาสัมพันธ์โครงการ				
	รวมราคาค่าก่อสร้างทั้งสิ้น	381,824.45		499,846.39	
	รวมราคากลาง			499,846.39	
	ปรับราคาเป็น			499,000.00	
ตัวอักษร	(สี่แสนเก้าหมื่นเก้าพันบาทถ้วน)				

หมายเหตุ ค่า Factor F ตามหนังสือกรมบัญชีกลาง ที่ กค 04053.3 /ว 499 ลงวันที่ 28 สิงหาคม 2566

ตามคำสั่ง องค์การบริหารส่วนตำบลทัพรั้ง เลขที่ 644 / 2567 ลงวันที่ 28 เดือน สิงหาคม พ.ศ. 2567

กำหนดระยะเวลาแล้วเสร็จ 90 วัน

คณะกรรมการกำหนดราคาได้ตรวจสอบแล้วมีมติเห็นชอบให้ราคานี้เป็นราคากลางงานก่อสร้าง

เรียน นายกองค้ำการบริหารส่วนตำบลทัพรั้ง

- เพื่อโปรดทราบ
- คณะกรรมการกำหนดราคากลางมีมติเห็นชอบ
ราคากลางโครงการดังกล่าวแล้ว
- เห็นควรอนุมัติราคาดังกล่าวเป็นราคากลาง

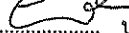
ลงชื่อ.....  ประธานกรรมการฯ

(นางสาวยาใจ อรุณเจริญฉาย)

ตำแหน่ง รองปลัด อบต.ทัพรั้ง

ลงชื่อ.....  กรรมการฯ

(นางสาววิมลรา ชิตพงษ์เทียม)

ตำแหน่ง นักวิชาการศึกษา

(/) เห็นชอบ () ไม่เห็นชอบ

ลงชื่อ.....  รองปลัด อบต.ทัพรั้ง รรท. ปลัด อบต.ทัพรั้ง

(นางสาวยาใจ อรุณเจริญฉาย)

ลงชื่อ.....  กรรมการฯ

(นายณัฐพล คำคลี่)

ตำแหน่ง ผู้ช่วยนายช่างโยธา

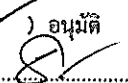
(/) อนุมัติ () ไม่อนุมัติ
ลงชื่อ.....  นายกองค้ำการบริหารส่วนตำบลทัพรั้ง

(นายธนกั เตหังเทียม)

แบบสรุปประมาณราคากลางค่าก่อสร้าง

กลุ่มงาน	งานวิศวกรรม	ฝ่ายออกแบบและประมาณราคา
ชื่อโครงการ	โครงการขุดเจาะน้ำบาดาลหลังงานแสงอาทิตย์-ตั้งแคมป์ หมู่ที่ 8	
สถานที่ก่อสร้าง	หมู่ที่ 8 บ้านกุดไผ่ ตำบลทัพรั้ง อำเภอพระทองคำ จังหวัดนครราชสีมา	
แบบเลขที่ / 2567	
หน่วยงานเจ้าของโครงการ	กองช่าง องค์การบริหารส่วนตำบลทัพรั้ง	
แบบ ปร.4 ที่แนบ	มีจำนวน 1 หน้า	
คำนวณราคาเมื่อวันที่	วันที่ 28 สิงหาคม 2567	

หน่วย:บาท

ลำดับ ที่	รายการ	ต้นทุนค่าก่อสร้าง (บาท)	Factor F	ราคากลางรวมค่า F และภาษี (บาท)	ค่าตาราง F
1	ประเภทงานอาคาร	381,824.45	1.3091	499,846.39	เงื่อนไขการใช้ F
2	ประเภทงานชลประทาน	-	-	-	- เงินค้ำหน้า 0%
3	ประเภทงานทาง	-	-	-	- เงินประกัน 0%
4	ประเภทงานสะพานท่อเหลี่ยม	-	-	-	- ภาษีมูลค่าเพิ่ม 7%
5	ป้ายประชาสัมพันธ์โครงการ	-	-	-	- ดอกเบี้ยเงินกู้ 7%
	รวมราคาค่าก่อสร้างทั้งสิ้น	381,824.45		499,846.39	
	รวมราคา			499,846.39	

ตัวอักษร

(สี่แสนเก้าหมื่นเก้าพันแปดร้อยสี่สิบหกบาทสามสิบเก้าสตางค์)

หมายเหตุ ค่า Factor F ตามหนังสือกรมบัญชีกลาง ที่ กค 04053.3 /ว 499 ลงวันที่ 28 สิงหาคม 2566

ลงชื่อ ประธานกรรมการฯ

(นางสาวยาใจ อรุณเจริญฉาย)

ตำแหน่ง รองปลัด อบต.ทัพรั้ง

ลงชื่อ กรรมการฯ

(นางสาวอริสรา ชิตพิงเทียม)

ตำแหน่ง นักวิชาการศึกษา

ลงชื่อ กรรมการฯ

(นายณัฐพล คำคสี)

ตำแหน่ง ผู้ช่วยนายช่างโยธา

แบบแสดงรายการ ปริมาณงานและราคา

กลุ่มงาน	งานวิศวกรรม	ฝ่ายออกแบบและประมาณราคา
ชื่อโครงการ	โครงการขุดเจาะน้ำบาดาลพลังงานแสงอาทิตย์-ถังแก๊สหมู่ที่ 8	
สถานที่ก่อสร้าง	หมู่ที่ 8 บ้านกุดไผ่ ตำบลห้วยไคร้ อำเภอพระทองคำ จังหวัดนครราชสีมา	แบบเลขที่/ 2567
หน่วยงานเจ้าของโครงการ	กองช่าง องค์การบริหารส่วนตำบลห้วยไคร้	
ประมาณราคาโดย	นายณัฐพล คำคลี	ตำแหน่ง ผู้ช่วยนายช่างโยธา วันที่ 28 สิงหาคม 2567

หน่วยบาท

ลำดับ ที่	รายการ	จำนวน	หน่วย	ค่าวัสดุ		ค่าแรง		รวม ค่าวัสดุและค่าแรง	หมายเหตุ
				ราคาต่อหน่วย	จำนวนเงิน	ราคาต่อหน่วย	จำนวนเงิน		
	งานระบบประปา								
1	ขุดเจาะบ่อน้ำบาดาล ขนาด Ø 6 นิ้ว ความลึก 35 - 45 เมตร	1	บ่อ	0	-	20,000.00	20,000.00	20,000.00	
2	พร้อมลงปลอกท่อ PVC ชั้นคุณภาพ 8.5 ขนาด 6 นิ้ว	6	ท่อน	1,447.00	8,682.00	100.00	600.00	9,282.00	
3	แผงโซลาร์เซลล์ ขนาด 400 วัตต์ รวมความจุไม่น้อยกว่า 2,400 วัตต์	6	แผง	5,500.00	33,000.00	100.00	600.00	33,600.00	
4	ปั้มน้ำแบบจุ่มน้ำ AC/DC ขนาด 1500 วัตต์ HAND 2"	1	เครื่อง	16,000.00	16,000.00	500.00	500.00	16,500.00	
	- ท่อสูบน้ำดิน PVC 2" ชั้น	5	ท่อน	258.41	1,292.05	10.00	50.00	1,342.05	
	- ข้อต่อตรงเกลี้ยงนอก 2"	5	ตัว	51.00	255.00	-	-	255.00	
	- ข้อต่อตรงเกลี้ยงใน 2"	5	ตัว	48.00	240.00	-	-	240.00	
	- หัวกระโหลกฟู่ฟาวล์ 2 นิ้ว	1	ตัว	350.00	350.00	-	-	350.00	
5	ตู้เหล็กควบคุมแบบกันน้ำพร้อมอุปกรณ์ทั้งหมด	1	ตู้	2,500.00	2,500.00	100.00	100.00	2,600.00	
6	แท่งกาวรัดทองแดง	1	ชุด	200.00	200.00	50.00	50.00	250.00	
7	โครงรับแผงโซลาร์เซลล์								
	- เหล็กกล่องกัลวาไนซ์ 3" x 3"	2	ท่อน	850.00	1,700.00	100.00	200.00	1,900.00	
	- เหล็กกล่องกัลวาไนซ์ 2" x 4"	2	ท่อน	610.00	1,220.00	-	-	1,220.00	
	- เหล็กกล่องกัลวาไนซ์ 2" x 2"	3	ท่อน	450.00	1,350.00	-	-	1,350.00	
	- ค่าแรงประกอบโครง	1	งาน	-	-	1,200.00	1,200.00	1,200.00	
	- อุปกรณ์ยึดทั้งหมด	1	งาน	500.00	500.00	-	-	500.00	
	- สายไฟ VCT 3x25 ยาว 50 เมตร	1	ม้วน	2,500.00	2,500.00	50.00	50.00	2,550.00	
8	ติดตั้งห้องเหล็กทรงเหลี่ยม ขนาดความจุ 12 ลบ.ม. สูง 12 ม. ตามแบบกำหนด และวัสดุอุปกรณ์	1	ชุด	123,000.00	123,000.00	40,000.00	40,000.00	163,000.00	
9	ก่อสร้างฐาน คสล. รองรับห้องเหล็ก ตามแบบกำหนด	1.00	ฐาน	41,000.00	41,000.00	5,000.00	5,000.00	46,000.00	
10	งานเดินระบบส่งน้ำของระบบ	1.00	งาน	1,000.00	1,000.00	-	-	1,000.00	
	- ประตุน้ำ บอลวาล์ว 2 นิ้ว	2.00	ตัว	80.00	160.00	-	-	160.00	
	- ข้องอ 90 องศา 8.5 ขนาด 2 นิ้ว	4.00	ตัว	28.00	112.00	-	-	112.00	
	- วางท่อ Pvc ชั้นคุณภาพ 8.5 ขนาด Ø 2"	260.00	ท่อน	191.59	49,813.40	110.00	28,600.00	78,413.40	
	ความยาว 1,040 เมตร								
9	อื่นๆ								
รวมราคา								381,824.45	

หมายเหตุ - ราคาวัสดุใช้ราคาพาณิชย์จังหวัดนครราชสีมา ประจำเดือน กรกฎาคม 2567

- ค่าแรงใช้บัญชีค่าแรง ใช้ของกรมบัญชีกลาง ที่ กค 0433.2/ว 135 ลงวันที่ 3 มีนาคม 2566

ลงชื่อ ผู้ประมาณการ
 (นายณัฐพล คำคลี)
 ตำแหน่ง ผู้ช่วยนายช่างโยธา

โครงการก่อสร้างอุโมงค์ระบายน้ำบาดาลพลังงานแสงอาทิตย์ - อังเขมเป็ญ

บ้านกุดไม้ ม. 8 ต. ทัพรั้ง อ. พระทองคำ จ. นครราชสีมา

สถานที่ก่อสร้าง บ้านกุดไม้ หมู่ที่ 8 ตำบลทัพรั้ง

อำเภอพระทองคำ จังหวัดนครราชสีมา



แผนผังขอมป้โครงการก่อสร้างจุดเจาะน้ำบาดาลปฏิบัติงานแสดงอาทิตย์ - ถ้แ้แขมเปญ

บ้านดงใต้ ม. ๘ ต. ท้พ้ร้ อ. พระทองคำ จ. นครราชสีมา

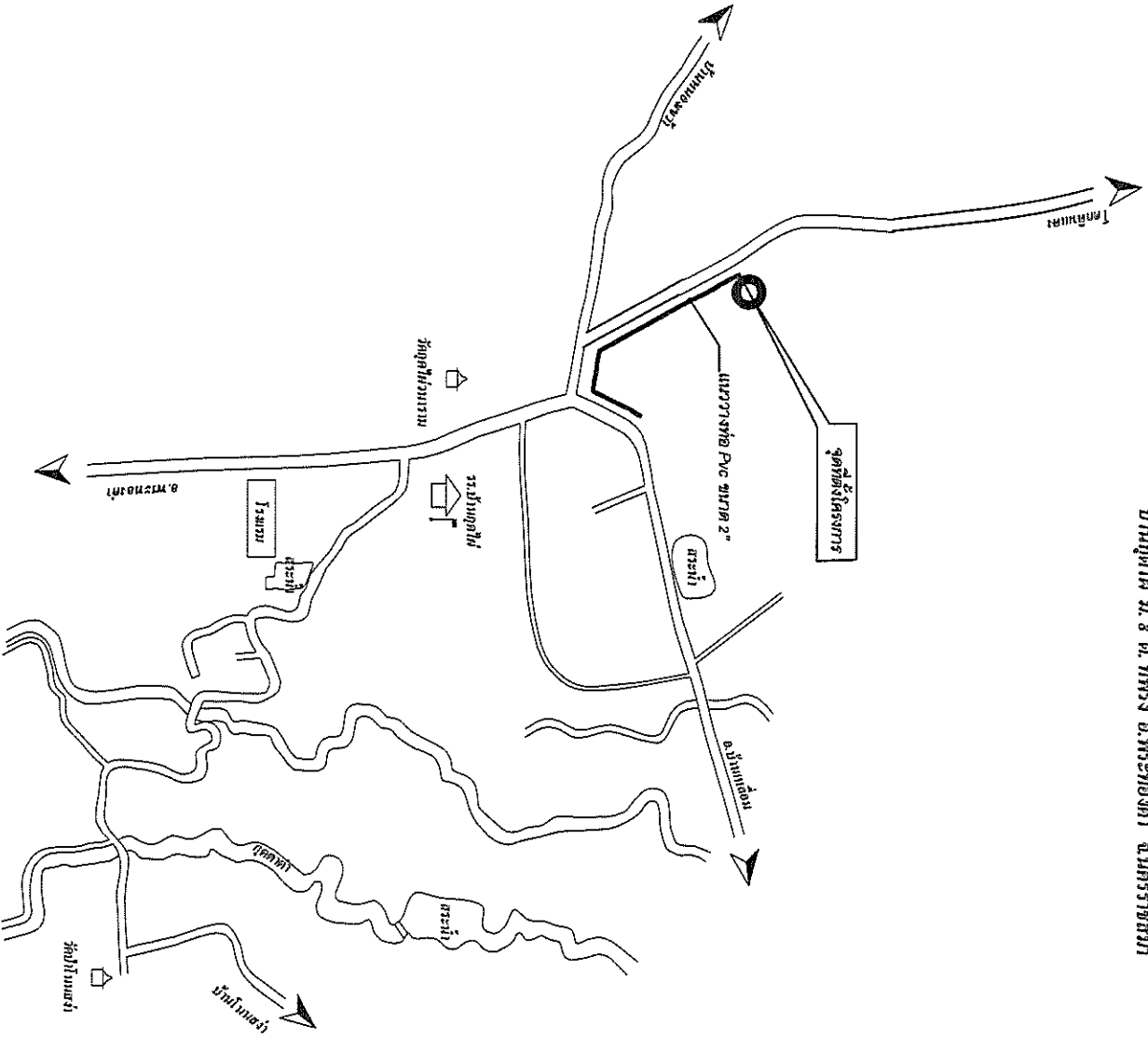

รายละเอียดประกอบโครงการ

ชุดขอมป้ขนาดขอม 6 นิ้ว ติดตั้งพร้อมเหล็กแขมเปญ ขนาดความสูง 12 ลูกบาศก์เมตร พร้อมฐานรองรับ ถมก. , ติดตั้งเศษไม้ข้่าขนาด 400 วัตต์ จำนวน 6 แผง หรือไม่ข้่ากว่า 2,400 วัตต์ พร้อมฐานรองรับ , ติดตั้งขอมป้ข้่า A/CDC ขนาด 1500 วัตต์ HAND 2\"/>

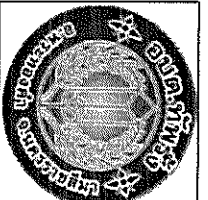

โครงการก่อสร้าง

ชุดขอมป้ขนาด
ขอม 6 นิ้ว พร้อมเหล็กแขมเปญ

ที่ตั้งโครงการ

บ้านดงใต้ ม. ๘
ต. ท้พ้ร้ อ. พระทองคำ จ. นครราชสีมา

เขียนแบบ

(นายสุวิทย์ คำคำ)

วิศวกร

ตรวจ

เพิ่มเติม

นางสาวขอม อ. รุณศิริกุล
รองปลัด อบต.
รักษาการนายก อบต. ๖

อนุมัติ

นายสมศักดิ์ เทพพิชัย
นายก อบต. ๖

แบบแสดง

แผ่นที่ 1 จำนวนแผ่น

แบบเลขที่

แบบที่ส่งขงโครงการก่อสร้างชุดเอะน้ำบาดาลพลังงานแสงอาทิตย์ - อังเขมมเปญ

บ้านกุดฝ้ น. ๘ ต. ท้พริง อ. พะระบองคำ จ. นครราชสีมา

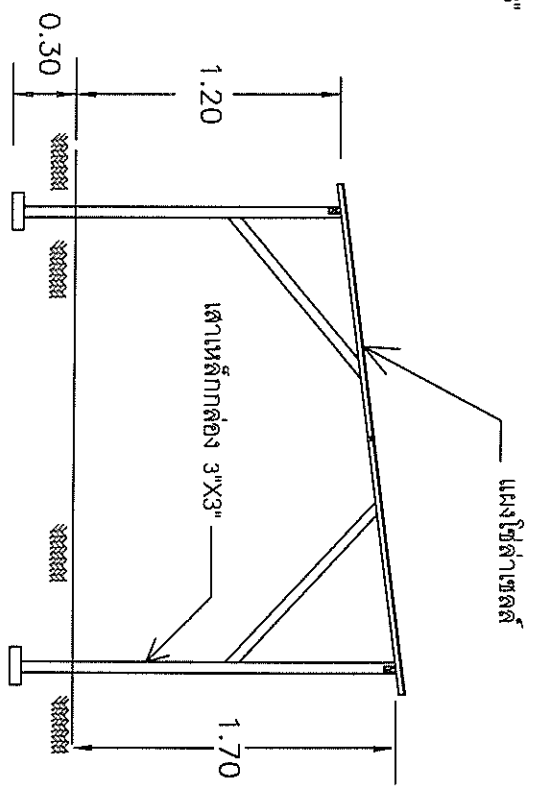
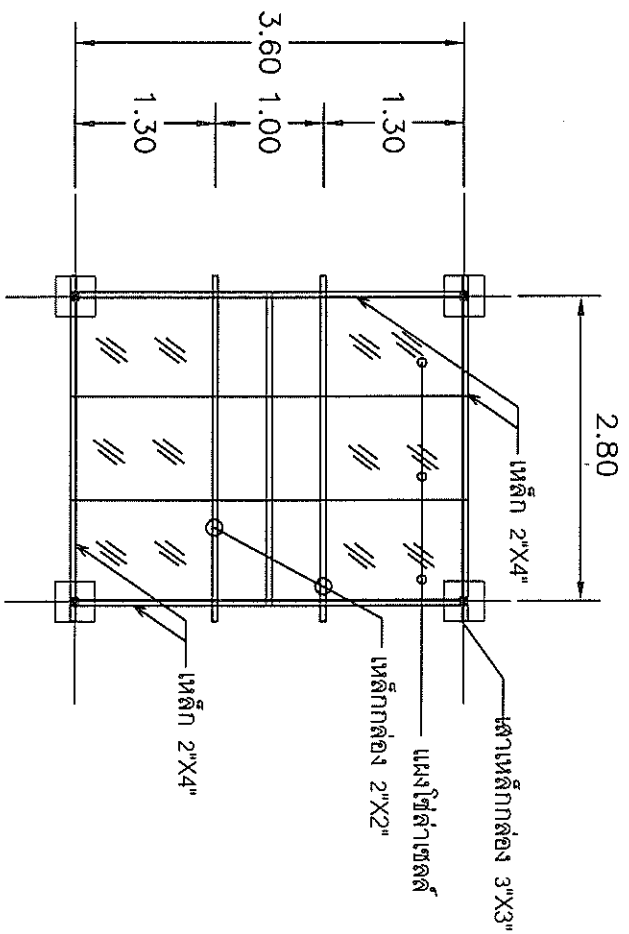

แปลน

มาตราส่วน No Scale

รูปตัด

มาตราส่วน No Scale



โครงการบ่ง

ชอระบ้บคอง
พ้งรงบเมบอเทค - อังเขมมเปญ

ที่ตั้งโครงการ

บ้านกุดฝ้ น. ๘ ต. ท้พริง อ. พะระบองคำ จ. นครราชสีมา

เขียนแบบ

(นายภูษัฒ ศำคส์)
วิศวกร

ตรวจ

นางสาวนงอ อรณง์ชฎิลวง
รอบบค อ.บค.

เห็นชอบ

นางสาวนงอ อรณง์ชฎิลวง
รอบบค อ.บค.
ร้บงคการบเนบค อ.บค. ๖

อนุมัติ

นายธเนศ เพงง์ข้ม
น.บค อ.บค. ๖

แบบแสดง

แผ่นที่ จำนวนแผ่น

แบบที่

แผนผังสถาปัตย์โครงการก่อสร้างชุดเจาะน้ำบาดาลพลังงานแสงอาทิตย์ - อ่างทองปโย

บ้านกุดไม้ น. ๘ ต. พัทธัง อ. พระทองคำ จ. นครราชสีมา

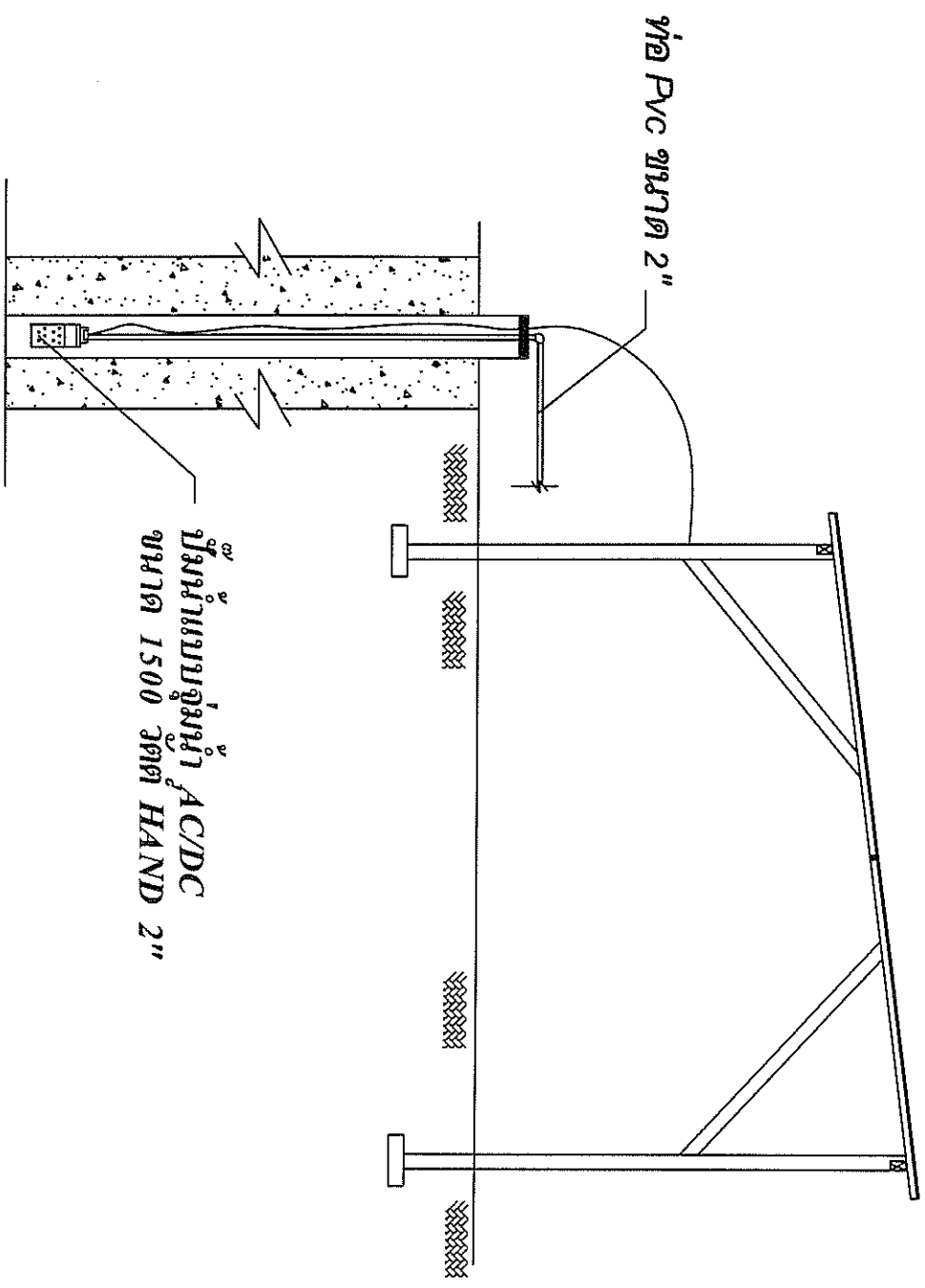

ปั้มน้ำแบบจุ่มน้ำ ACDC
ขนาด 1500 วัตต์ HAND 2"

รูปตัดปะอบาดาล

มาตราส่วน No Scale



โครงการก่อสร้าง

ชุดเจาะน้ำบาดาลพลังงานแสงอาทิตย์ - อ่างทองปโย

ที่ตั้งโครงการ

บ้านกุดไม้ น. ๘ ต. พัทธัง อ. พระทองคำ จ. นครราชสีมา

เขียนแบบ

(นายณัฐพล คำศรี)

วิศวกร

ตรวจ

เห็นชอบ

นางสาวปวีณา อรุณรุ่งเรือง
รองคณบดี
รักษาการแทนคณบดี อ.ศ.บ.ร.

อนุมัติ

นายธีรพงศ์ เทพจันทร์
นายก อบต. 7

แบบแสดง

วันที่ 13/05/2564

แบบร่าง

รายละเอียดประกอบ แบบป้ายมาตรฐานสำหรับโครงการขององค์การบริหารส่วนตำบล

1. เสา ป้ายหาสีเขียวทั้งสองด้าน ใช้สีน้ำมัน กอหนาสีจริงในทาสีกับสนิมก่อน 2 ครั้ง
2. ตัวหนังสือสีขาว
3. ขนาดตัวหนังสือกำหนดตามความเหมาะสม ข้อความตามแบบที่กำหนดข้างบน
4. แผ่นเหล็ก ขนาด กว้าง 1.20 เมตร ยาว 2.40 เมตร
5. จุดก่อสร้างป้ายกำหนดตามความเหมาะสม ให้สามารถมองเห็นชัดเจน

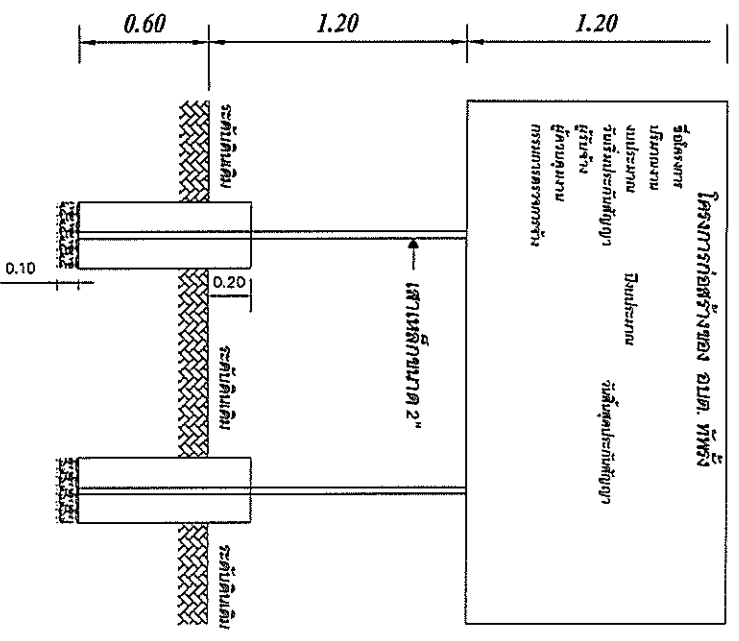

แบบป้ายโครงการ 1:25

รูปแบบแปลน 1:25

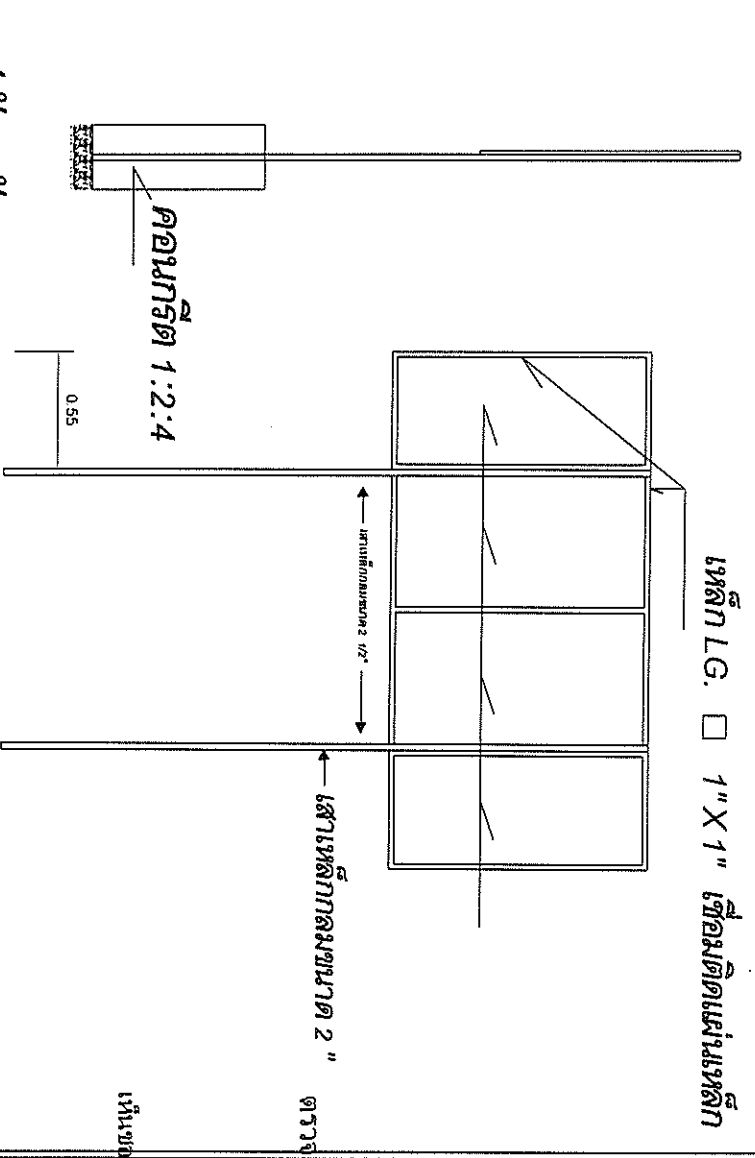

รูปด้านข้าง 1:25

รูปด้านหลัง 1:25

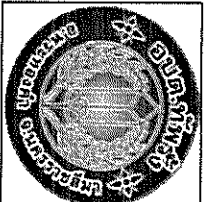

โครงการก่อสร้าง

ชุดระบับคณะ
ที่ปรึกษาขององค์การบริหารส่วนตำบล

ที่ตั้งโครงการ

ปัทลุง ๙๕
ม. พัทลุง อ. พัทลุง จ. พัทลุง

เขียนแบบ

(นายบุญพาส คำคำ)

วิศวกร

ตาราง

นางสาวใจ อรุณเจริญกลาง
รองปลัด อบต.

เห็นชอบ

นางสาวใจ อรุณเจริญกลาง
รองปลัด อบต.
ที่ว่าการเทศบาลตำบล พัทลุง

อนุมัติ

นายธงชัย เทพพิมาย
นายก อบต. พัทลุง

แบบแปลน

แบบที่ ๑
จำนวนแผ่น

แบบเสร็จ

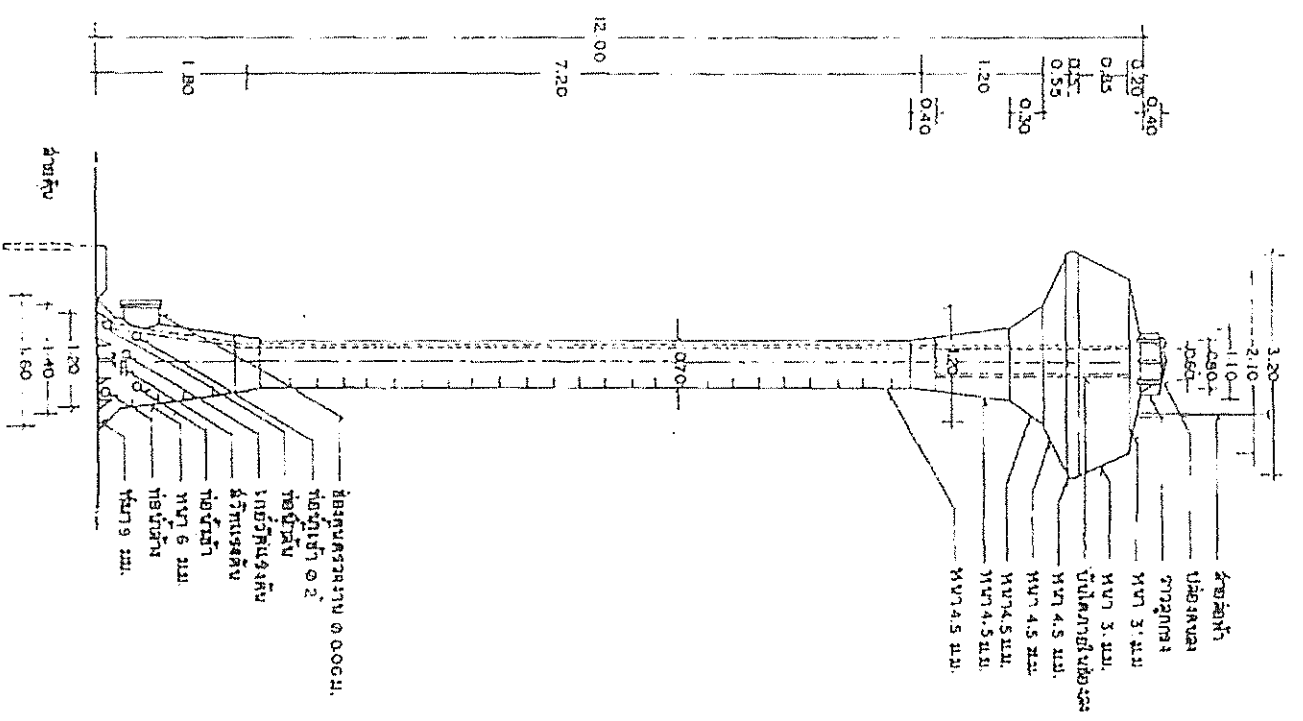

ห้องเหล็กเก็บบน 3 ชั้น 12 ชั้น
 ชั้นโถงชั้นล่าง 12 ชั้น

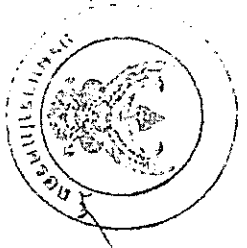
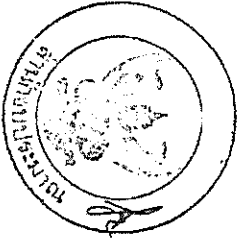
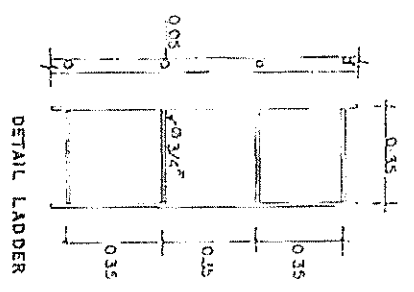

กรมการปกครอง
 กระทรวงมหาดไทย

นางสาวอรุณรัตน์

- ส่วนหอพักนักเรียน
 - ชั้นล่าง 2 ชั้น สูง 12 ชั้น

เขียน

นายสุวิทย์ นามวงศ์ น.ต.

สถาปนิก จ.ก. ๓๖๖.๙

NME

นายสุวิทย์ นามวงศ์

สถาปนิก จ.ก. ๓๖๖.๙

นายสุวิทย์ นามวงศ์

กรมการปกครอง

อรุณรัตน์
 นายสุวิทย์ นามวงศ์

จ.ก. ๓๖๖.๙

๑๐๕.๕-๐๗

นายสุวิทย์

๑๐๕.๕-๐๗



ប្រតិបត្តិការ
ឧស្សាហកម្ម រ៉ែ និងថាមពល
ខ្សែចេញលេខ ២១ ខែ ១២ ឆ្នាំ ២០១៧

លេខបញ្ជី
២១ ខែ ១២ ឆ្នាំ ២០១៧

ឈ្មោះ
ឈ្មោះ
អាសយដ្ឋាន
លេខ

ឈ្មោះ
អាសយដ្ឋាន
លេខ

ឈ្មោះ
អាសយដ្ឋាន
លេខ

ឈ្មោះ
អាសយដ្ឋាន
លេខ

លេខ
១៧.៥-០៧

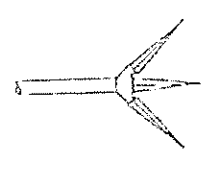

DETAIL LEAN CONCRETE CAP

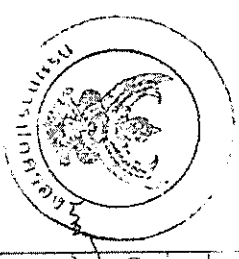
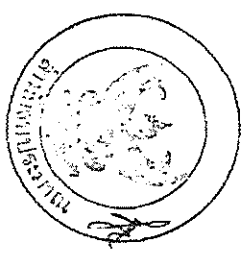
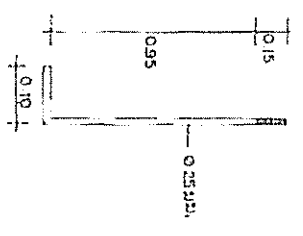

SECTION

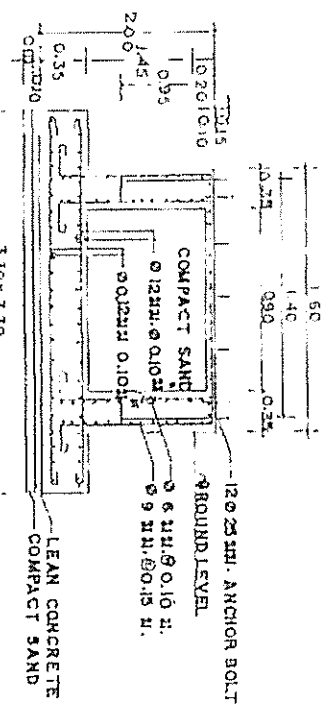

PLAN

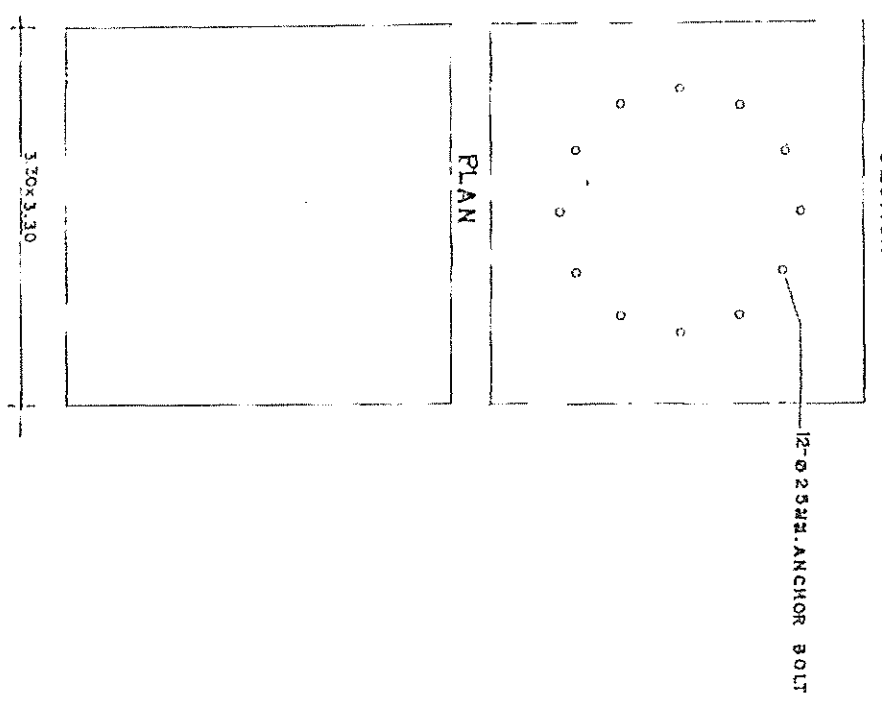

3.30 x 3.30



TH | EN

ราคาน้ำมัน

ภูมิภาค

กทม. ปริมณฑล

การเชื่อมโยง

ค้นหาราคาน้ำมัน

นครราชสีมา



เมืองนครราชสีมา



สิงหาคม



2567



ค้นหา

ราคาน้ำมันขายปลีกภูมิภาค ประจำปี พ.ศ. 2567

(หน่วยแสดงเป็น บาท/ลิตร)

* ราคานี้ไม่รวมภาษีบำรุงท้องที่ (ถ้ามี)

วันที่ - เวลา	ดีเซล Diesel	Gasohol E85	Gasohol E20	Gasohol 91	Gasohol 95
23-08-2567 05:00	33.21	34.26	34.51	36.25	36.1
20-08-2567 05:00	33.21	34.56	34.81	36.55	36.1
09-08-2567 05:00	33.21	34.96	35.21	36.95	37.1
06-08-2567 05:00	33.21	35.26	35.51	37.25	37.1
03-08-2567 05:00	33.21	35.66	35.91	37.65	38.1
01-08-2567 05:00	33.21	35.96	36.21	37.95	38.1

ก่อนหน้า

1

ถัดไป